

# JVC



## CAMARA DE VIDEO DIGITAL

# GR-DVA1

ESPAÑOL

Visite nuestra Homepage CyberCam en Internet y responda a nuestra Encuesta del Consumidor (sólo en inglés):

<http://www.jvc-victor.co.jp/index-e.html>

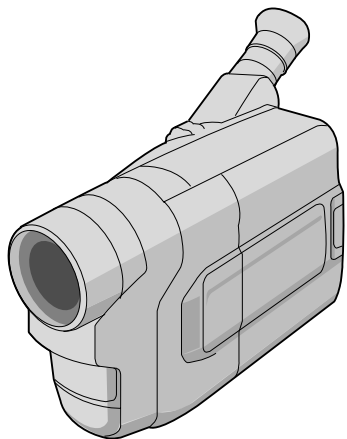

Mini **DV** NTSC

## MANUAL DE INSTRUCCIONES

LYT0217-003A

**SP**

**Estimado cliente:**

Le agradecemos la adquisición de esta cámara de video digital. Antes de utilizarla, lea la información y precauciones de seguridad contenidas en las siguientes páginas para utilizar este producto con seguridad.

**Uso de este manual de instrucciones**

- Todas las secciones principales y subsecciones están listadas en el contenido (☞ p. 7).
- Las notas aparecen al fin de la mayoría de las subsecciones. No deje de leerlas.
- Las características/operación básicas y avanzadas están separadas para facilitar la referencia.

**Le recomendamos que . . .**

- ..... se refiera al índice (☞ p. 62 a 66) y que se familiarice con la ubicación de los botones, etc. antes de utilizar la cámara.
- ..... lea con atención las precauciones de seguridad y las precauciones siguientes. Las mismas contienen información extremadamente importante referente al uso seguro de este producto.

Le recomendamos leer detenidamente las precauciones de las páginas 67 y 68 antes de utilizar la unidad.

## PRECAUCIONES DE SEGURIDAD

	<b>ATENCIÓN</b> PELIGRO DE ELECTROCUCION NO ABRA	
<p>ATENCIÓN: PARA EVITAR RIESGOS DE ELECTROCUCION, NO EXTRAIGA LA CUBIERTA (O LA PARTE POSTERIOR). NO HAY PARTES REPARABLES POR USUARIO EN EL INTERIOR. EN CASO DE REPARACIONES, ACUDA AL PERSONAL DE SERVICIO AUTORIZADO.</p>		



El rayo con punta de flecha dentro de un triángulo equilátero alerta al usuario sobre la presencia de "tensión peligrosa" sin aislación dentro del gabinete de la unidad, cuya magnitud constituye un riesgo de electrocución de personas.



El signo de exclamación dentro de un triángulo equilátero indica al usuario que existen importantes instrucciones de mantenimiento (servicio) y operación en el manual que acompaña al aparato.

El adaptador/cargador de CA AA-V15U debe utilizarse con:  
120 V~, 60 Hz en EE.UU. y Canadá,  
110 – 240 V~, 50/60 Hz en otros países.

**ATENCIÓN (se aplica al AA-V15U)**

PARA EVITAR ELECTROCHOQUES, NO UTILICE ESTA CLAVIJA POLARIZADA CON UN CORDÓN DE EXTENSIÓN, RECEPTÁCULO U OTRO TOMACORRIENTE A MENOS QUE LAS CUCHILLAS PUEDAN INSERTARSE COMPLETAMENTE SIN QUEDAR EXPUESTAS.

**ADVERTENCIA:**  
**PARA EVITAR RIESGOS DE INCENDIOS O ELECTROCUCIONES, NO EXPONGA ESTE APARATO A LA LLUVIA O HUMEDAD.**

**Advertencia sobre la pila de litio (para operación del reloj y el control remoto)**

La pila utilizada en este aparato podría ocasionar incendios o quemaduras por sus productos químicos si no se la trata adecuadamente. No la recargue, desarme, caliente a más de 100°C o incinere.

Cámbiela por una CR2025 de Maxell, Panasonic (Matsushita Electric), Sanyo o Sony; el uso de otra pila podría acarrear riesgos de incendio o explosión.

- Descarte correctamente las pilas usadas.
- Manténgala alejada del alcance de los niños.
- No la desarme ni la arroje al fuego.

**NOTAS:**

- La placa indicadora (placa del número de serie) y la precaución de seguridad están en la parte inferior y/o en la parte trasera de la unidad principal.
- La placa indicadora (placa del número de serie) del adaptador/cargador de CA está en la parte inferior de la misma.

Esta cámara de video está diseñada para ser utilizada con señales de televisión en color tipo NTSC. No puede emplearse para reproducir en un televisor de otra norma. Sin embargo, son posibles grabar en vivo y reproducir en el visor en cualquier lugar. Utilice la batería BN-V11U/V12U/ V20U, recargándola con el adaptador/cargador de CA AA-V15U suministrado. (Posiblemente sea necesario un adaptador de conversión apropiado que se adecúe al tipo de toma de corriente de su país.)

# INSTRUCCIONES DE SEGURIDAD IMPORTANTES

La energía eléctrica cumple con muchas funciones útiles, pero el uso inadecuado de la misma puede resultar en la posibilidad de choques eléctricos o incendios. Este producto ha sido diseñado y fabricado para su seguridad personal. Para no desactivar los mecanismos de seguridad incorporados cumpla con las siguientes reglas básicas, para su instalación, utilización y reparación.

## ATENCIÓN:

Cumpla con todas las advertencias e instrucciones marcadas en su producto y con sus instrucciones para operación. Para su seguridad, lea detenidamente todas las instrucciones de seguridad y de operación antes de utilizar este producto y conserve este manual para referencia futura.

## INSTALACION

### 1. Conexión a masa o polarización

- (A) Su producto puede estar equipado con un enchufe de línea de corriente alterna polarizada. Este enchufe encajará en el tomacorrientes de una sola manera. Esta es una característica para seguridad. Si usted no puede insertar totalmente el enchufe en el tomacorriente, intente invertir el enchufe. Si el enchufe no puede ser conectado, póngase en contacto con su electricista para que reemplace su tomacorriente obsoleto. No destruya el propósito de seguridad del enchufe polarizado.
- (B) Su producto puede estar equipado con un enchufe con conexión a masa de 3 cables, que tiene una tercera clavija para conexión a masa. Este enchufe sólo podrá ser conectado a un tomacorriente de tipo conexión a masa. Esta es una característica de seguridad. Si el enchufe no puede ser conectado, póngase en contacto con su electricista para que reemplace su tomacorriente obsoleto. No destruya el propósito de seguridad del enchufe polarizado.

### 2. Fuentes de alimentación

Conecte su producto a una fuente de alimentación del tipo indicado en la etiqueta. Si no está seguro del tipo que alimentación eléctrica que tiene su hogar, consulte al agente que le vendió el producto o a la compañía local de energía eléctrica. Si su producto es para ser utilizado con alimentación por pilas, u otras fuentes de alimentación, refiérase a las instrucciones de operación.

### 3. Sobrecarga

No sobrecargue los tomacorrientes, los cordones de extensión, o los enchufes integrales ya que ésto puede resultar en riesgo de incendio o choques eléctricos.

### 4. Protección del cordón eléctrico

Los cordones eléctricos deben ser tendidos de manera que se evite pisarlos o que sean pellizcados por artículos colocados sobre o contra los mismos, prestando particular atención a los cordones con enchufes, los tomacorrientes y el punto desde dónde el cordón sale del producto.

### 5. Ventilación

Las ranuras y aberturas en el gabinete sirven para ventilación. Para asegurar un funcionamiento confiable del producto y para protegerlo contra recalentamiento, estas aberturas no deben ser bloqueadas o cubiertas.

- No bloquee las aberturas colocando el producto sobre una cama, sofá, paño u otra superficie similar.
- No coloque el producto en lugares encerrados tales como cajas o estanterías a menos que los mismos suministren ventilación adecuada, o en los cuales estén adheridas las instrucciones del fabricante.

### 6. Instalación en la pared o en el techo

El producto debe ser instalado en una pared o techo sólo de la forma recomendada por el fabricante.

## INSTRUCCIONES PARA LA INSTALACION DE LA ANTENA

### 1. Conexión a masa de la antena al aire libre

Si se conecta el producto a una antena al aire libre o a un sistema de cable, asegúrese que el sistema de antena o de cable esté conectado a masa para suministrar protección contra sobrevoltaje y acumulación de cargas de electricidad estática. El Artículo 810 del Código Eléctrico Nacional, ANSI/NFPA 70 suministra información en referencia a la correcta conexión a masa del mástil y de la estructura de soporte, conexión a masa del cable conductor de la antena hacia una unidad de descarga, tamaño de los conductores de conexión a masa, ubicación de la unidad de descarga de la antena, conexión a los electrodos de conexión a masa y requisitos para el electrodo de conexión a masa.

### 2. Rayos

Para protección adicional de este producto durante una tormenta de rayos o cuando se lo deja desatendido y sin utilizar durante largos períodos, es necesario desenchufarlo del tomacorrientes y desconectar la antena o el sistema de cable. Esto evitará daños al producto ocasionados por rayos y sobretensión.

### 3. Cables eléctricos

El sistema de antena al aire libre no debe estar ubicado en la vecindad de cables eléctricos elevados ni otros circuitos eléctricos para alimentación o iluminación, o cuando pueda caer sobre tales cables o circuitos eléctricos. Cuando instale el sistema de antena al aire libre, es necesario tomar extremadas precauciones para que no entre en contacto con tales cables o circuitos eléctricos, ya que el contacto con los mismos puede ser fatal.

### EJEMPLO DE CONEXION A MASA DE LA ANTENA DE ACUERDO CON EL CODIGO ELECTRICO NACIONAL, ANSI/NFPA 70

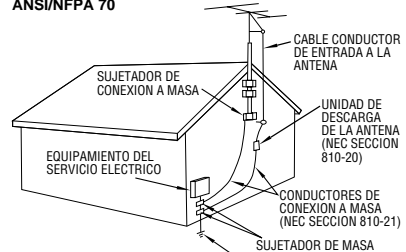

SISTEMA DE ELECTRODOS DE CONEXION A MASA DEL SERVICIO ELECTRICO (NEC ART. 250 APARTADO H)

## UTILIZACION

### 1. Accesorios

#### Para evitar lesiones personales:

- No coloque este producto sobre un carro, pedestal, trípode, soporte o mesa inestable, ya que puede caer causando graves lesiones a los niños o adultos, y graves daños al producto.
- Utilice el carro, pedestal, trípode, soporte o mesa recomendado por el fabricante o vendido conjuntamente con el producto.
- Utilice los accesorios de montaje recomendados por el fabricante y siga las instrucciones del mismo para cualquier tipo de montaje del producto.
- No intente hacer rodar el carro con pequeñas ruedecillas a través de umbrales o alfombras gruesas.

### 2. Combinación de producto y carro

El conjunto del producto sobre el carro debe ser movido con precaución. Las paradas repentinas, la fuerza excesiva, o las superficies irregulares pueden hacer que el conjunto se vuelque.

**ADVERTENCIA PARA EL CARRO PORTATIL (Símbolo suministrado por RETAC)**



### 3. Agua y humedad

No utilice este producto cerca del agua, por ejemplo cerca de una bañera, recipiente para lavar, piletta de cocina o lavabo, en sótanos húmedos o cerca de piscinas o similares.

### 4. Entrada de objetos y líquidos

Nunca introduzca objetos de ningún tipo dentro de este producto a través de las aberturas, ya que los mismos pueden entrar en contacto con puntos dónde hay altos voltajes o cortocircuitar componentes, lo cual puede resultar en incendios o choques eléctricos. Nunca derrame líquidos de ningún tipo sobre el producto.

### 5. Accesorios

No utilice accesorios que no sean los recomendados por el fabricante de este producto ya que pueden producir accidentes.

### 6. Limpieza

Antes de limpiarlo desenchufe este producto del tomacorriente. No utilice líquidos para limpieza ni aerosoles. Para limpiarlo utilice un paño húmedo.

### 7. Calor

Este producto debe estar lejos de fuentes de calor tales como radiadores, calentadores, estufas, u otros productos (incluyendo amplificadores), que producen calor.

## REPARACION

### 1. Reparación

Si su producto no funciona correctamente o presenta un cambio marcado en las prestaciones y si usted es incapaz de hacerlo funcionar correctamente siguiendo los procedimientos detallados de las instrucciones de operación, no intente repararlo por sí mismo ya que la abertura o extracción de las cubiertas puede exponerlo a voltajes elevados u otros peligros. Deje el trabajo de reparación en manos de personal de servicio cualificado.

### 2. Daños que requieren reparación

Desenchufe este producto del tomacorriente y llame al personal de servicio cualificado, en caso de ocurrir lo siguiente:

- Cuando el cordón o el enchufe de alimentación está dañado.
- Si ha derramado líquido o han caído objetos dentro del producto.
- Si el producto ha sido expuesto a la lluvia o al agua.
- Si el producto no funciona correctamente aunque se esté cumpliendo con las instrucciones para operación. Ajuste sólo aquellos controles que están cubiertos por las instrucciones de operación ya que un ajuste incorrecto de otros controles puede resultar en daños y con frecuencia requieren trabajo extensivo realizado por un técnico cualificado para devolver el producto a su funcionamiento normal.
- Si el producto ha sido dejado caer o es dañado de alguna manera.
- Cuando el producto muestra un cambio marcado en las prestaciones, lo cual indica la necesidad de reparación.

### 3. Reemplazo de componentes

Cuando sea necesario reemplazar componentes, asegúrese que el técnico de servicio utilice componentes para reemplazo especificados por el fabricante o que tengan las mismas características que los componentes originales. La substitución no autorizada puede resultar en incendios, choques eléctricos u otros accidentes.

### 4. Inspección de seguridad

En el momento de completar cualquier servicio o reparación de este producto, solicítele al técnico de servicio que efectue las inspecciones de seguridad para comprobar que el producto está en condiciones para ser utilizado con seguridad.

## PRECAUCIONES DE SEGURIDAD

No apunte el objetivo o el visor directamente hacia el sol. Esto puede causarle lesiones en los ojos así como también fallas en los circuitos internos de la cámara. Esto también puede producir riesgo de incendio o de choque eléctrico.

**¡PRECAUCION!** Las siguientes notas indican posibles daños a la cámara de video o lesiones al usuario.

Cuando transporte la cámara de video asegúrese de colocar y utilizar la correa para el hombro suministrada. El transportar o sostener la cámara de video por el visor puede resultar en la caída o en fallas de la unidad.

Tome precauciones para no atraparse los dedos en la cubierta del portacassette. No permita que los niños operen la cámara de video, ya que ellos son particularmente susceptibles a este tipo de accidente.

No utilice el trípode sobre superficies inestables o desniveladas ya que la cámara de video puede caerse, produciendo graves daños a la misma.

**¡PRECAUCION!** Evite conectar los cables (video/audio, S-video, edición, CC) a la cámara de video y dejar la unidad sobre el TV, ya que el tropezar con uno de los cables puede derribar la cámara de video resultando ésta dañada.

### Acerca de las baterías

**¡PELIGRO!** No intente desarmar las baterías, ni las esponja a la llama o calor excesivo ya que hay peligro de incendio o explosión.

**¡ADVERTENCIA!** No permita que los terminales de la batería, o ésta entren en contacto con metales, ya que ello puede provocar cortocircuitos e iniciar un incendio.

## ACCESORIOS SUMINISTRADOS

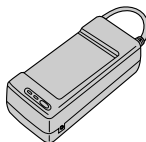

• Adaptador/cargador de CA AA-V15U

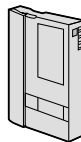

• Cinta de cassette miniDV 30 min (DVM-30) M-DV30ME

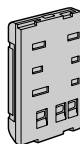

• Batería BN-V11U



• Control remoto RM-V705B



• Pila de litio CR2025 x 2 (para operación del reloj y el control remoto)

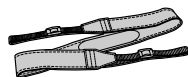

• Correa para hombro

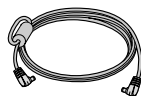

• Cable de CC



• Cable S-video

# Mini DV NTSC

■ La cámara está diseñada exclusivamente para el videocassette digital <sup>Mini</sup>DV. Los cassette que llevan esta marca son los únicos que pueden utilizarse en esta unidad.

*Antes de grabar una escena importante. . .*

- .... Asegúrese de utilizar cassettes con la marca <sup>Mini</sup>DV exclusivamente.
- .... Recuerde que la cámara de video no es compatible con otros formatos de video digital.
- .... Recuerde que la cámara de video es para usuarios privados exclusivamente. Está prohibido cualquier uso comercial sin la autorización correspondiente. (Aunque grabe eventos tales como espectáculos, o exhibiciones para entretenimiento personal, se recomienda especialmente que obtenga autorización previa).

La cámara de video digital convierte las señales entrantes de audio y de video en formato digital para grabarlas.

Una señal de video está compuesta de una señal de luminancia (Y) y de señales de color (R-Y y B-Y). Estas señales son identificadas y grabadas digitalmente (grabación de componentes digital). El convertidor A/D (analógico a digital), muestrea la señal Y a 13,5 MHz, y las R-Y y B-Y a 3,375 MHz, y las cambia en señales cuánticas de 8 bits.

El sonido muestreado a 48 kHz es transformado en una señal cuántica de 16 bits, y el sonido muestreado a 32 kHz es convertido en una señal de 12 bits.

## NOTA:

Los datos grabados en una cinta son digitales, pero la salida de esta cámara de video es analógica.

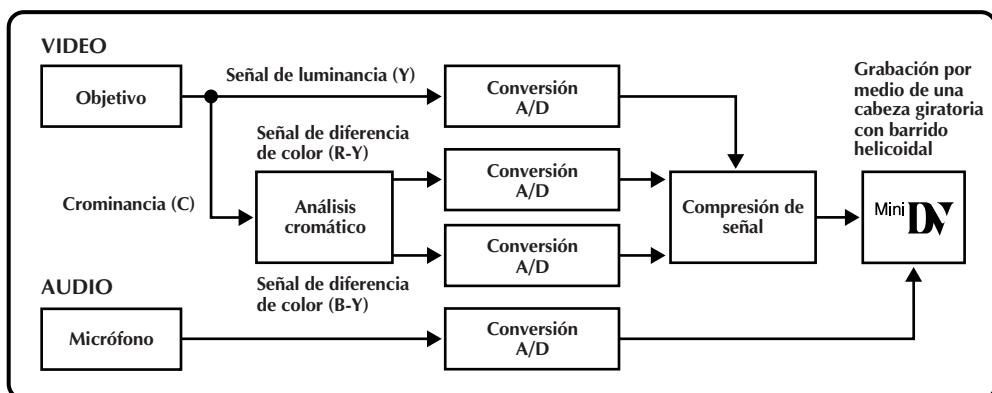

Esta cámara de video divide los datos, escribiendo un tipo de información en cada pista de la cinta.

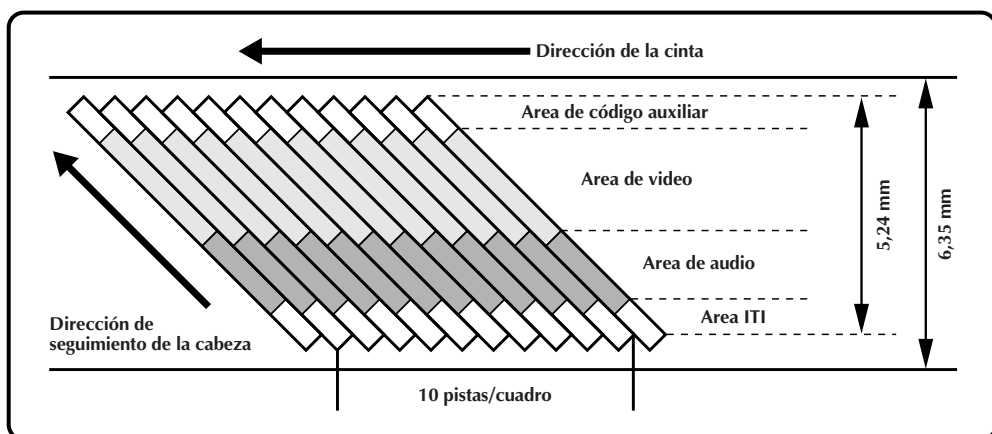

### 1 Área de código auxiliar

El código de tiempo y los datos de fecha/hora se escriben aquí, independientemente de los datos de video. Esto le permite a usted, llamar la indicación de fecha y hora durante la reproducción, aunque estos datos no hayan sido llamados durante la grabación.

### 2 Área de video

Aquí se graba la señal de video digital.

### 3 Área de audio

Aquí se graba la señal de audio digital.

### 4 Área ITI (Información de inserción y seguimiento)

Aquí se graban las señales de seguimiento de inserción y de edición posterior de la grabación.

<b>ACCESORIOS SUMINISTRADOS</b>	<b>5</b>
<b>ACERCA DE LA CAMARA DE VIDEO DIGITAL</b>	<b>6</b>
<b>PREPARATIVOS</b>	<b>8 – 15</b>
Alimentación .....	8
Extracción e inserción de la pila (litio) del reloj .....	10
Ajustes de fecha/hora .....	11
Colocación/extracción de un cassette .....	12
Ajuste del modo de grabación .....	13
Ajuste de la empuñadura .....	14
Ajuste del visor .....	14
Colocación de la correa para el hombro .....	15
Montaje en el trípode .....	15
<b>GRABACION</b>	<b>16 – 37</b>
Grabación básica .....	16
Funciones avanzadas .....	21
<b>REPRODUCCION</b>	<b>38 – 43</b>
Reproducción básica .....	38
Funciones avanzadas .....	40
Conexiones .....	42
<b>COPIA DE CINTAS</b>	<b>44</b>
<b>USO DEL CONTROL REMOTO</b>	<b>45 – 55</b>
Edición por montaje aleatorio .....	50
Para una edición más precisa .....	54
<b>LOCALIZACION Y REPARACION DE AVERIAS</b>	<b>56 – 60</b>
<b>MANTENIMIENTO POR PARTE DEL USUARIO</b>	<b>61</b>
<b>INDICE</b>	<b>62 – 66</b>
Controles, conectores, e indicadores .....	62
Indicaciones .....	64
Glosario de terminos .....	66
<b>PRECAUCIONES</b>	<b>67 – 68</b>
<b>ESPECIFICACIONES</b>	<b>69</b>

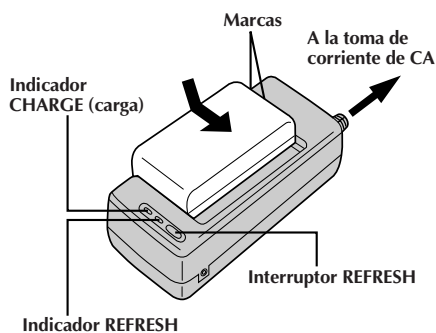

### REFRESCADO (REFRESH)

El adaptador de CA se caracteriza por la función REFRESH que le permite descargar totalmente la batería antes de recargarla.

Efectúe la función REFRESH después de un mínimo de 5 cargas.

#### Para descargar la batería . . .

... coloque la batería en el adaptador como se muestra en la ilustración de arriba. Luego presione REFRESH. El indicador REFRESH se enciende cuando se inicia la descarga y se apaga cuando la descarga ha terminado.

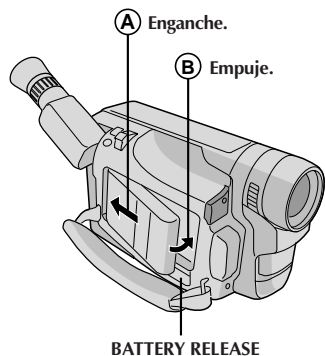

### ATENCIÓN:

Antes de desmontar la fuente de alimentación, asegúrese que la alimentación de la cámara de video esté desconectada. El no hacerlo puede producir un error de funcionamiento en la cámara de video.

## Alimentación

Esta cámara de video posee un sistema de alimentación de 3 vías que le permite seleccionar la fuente de alimentación más apropiada.

### NOTAS:

- Sin alimentación no hay ninguna función disponible.
- Utilice exclusivamente la alimentación indicada.
- No utilice las unidades de alimentación suministradas con otro equipo.

## CARGA DE LA BATERIA

### 1 ALIMENTACION

Conecte el cable de alimentación de CA del cargador a una toma de corriente.

### 2 COLOCACION DE LA BATERIA

Alinee las marcas y deslice la batería en la dirección de la flecha hasta que quede bloqueada en su lugar.

- El indicador CHARGE comienza a destellar para indicar que se ha iniciado la carga.

### 3 EXTRACCION DE LA BATERIA

Cuando el indicador CHARGE deja de destellar y permanece encendido, la carga ha terminado.

Deslice la batería en el sentido opuesto al de la flecha.

Batería	Tiempo de carga	Tiempo de descarga
BN-V11U	aprox. 1 h 10 min	aprox. 3 h 30 min
BN-V12U	aprox. 1 h 10 min	aprox. 3 h 30 min
BN-V20U	aprox. 1 h 50 min	aprox. 6 h 40 min

## USO DE LA BATERIA

### 1 COLOCACION DE LA BATERIA

Enganche el lado extremo de la batería en la cámara de video (A) y empuje la batería hasta que se bloquee en el lugar (B).

### 2 EXTRACCION DE LA BATERIA

Deslice BATTERY RELEASE y extraiga la batería.

Batería	Tiempo de grabación aproximado (unidad: min)
BN-V11U	75 (40)
BN-V12U	75 (40)
BN-V20U	120 (70)

( ) : Cuando está encendida el foco.

## INFORMACION:

El VU-V856KIT es un juego compuesto de la batería BN-V856U y del cargador/adaptador de CA AA-V80U. La batería BN-V856U suministra aprox. 7 horas de tiempo de grabación cuando el foco está desactivado. También lea completamente los manuales de instrucción del VU-V856KIT.

Es imposible cargar la batería BN-V856U utilizando el cargador/adaptador de CA suministrado. Use el cargador/adaptador de CA AA-V80U opcional.



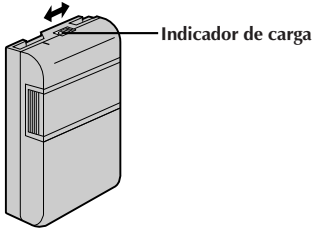

### Indicador de carga

Se incorpora un indicador de carga sobre la batería para ayudarle a recordar si ha sido cargada o no. Los dos colores indicadores (rojo y negro), le permiten seleccionar la carga y la descarga.

### NOTAS:

- El tiempo de grabación por carga depende de factores tales como el tiempo de activación del modo de grabación/pausa y la frecuencia de accionamiento del zoom. Lo más seguro es tener baterías de repuesto.
- Los tiempos de carga indicados en la página 8 son para la batería completamente descargada, y los tiempos de descarga son para la batería completamente cargada.
- Los tiempos de carga y de descarga varían dependiendo de la temperatura ambiente y el estado de la batería.
- Recuerde colocar el indicador de carga después de cargar la batería o después de extraer la descargada de su cámara de video.
- Efectúe la función REFRESH después de un mínimo de 5 cargas.
- Mientras el cable de alimentación del adaptador de CA/cargador está desconectado de la toma de corriente de alterna es posible descargar la batería presionando el interruptor REFRESH. Durante ese momento, el adaptador de CA/cargador no carga la batería. Al terminar la descarga, extraiga la batería del adaptador de CA/cargador para almacenarla.
- Las altas temperaturas pueden dañar la batería, por eso, utilícela en un lugar con buena ventilación. No permita que se descargue dentro de un lugar cerrado tal como una bolsa.
- Si usted para de cargar o descargar la batería en medio del proceso, asegúrese de extraerla antes de desconectar el cable del adaptador de CA.
- Extraiga la batería del adaptador inmediatamente después de descargarla.
- Para evitar interferencia con la recepción, no utilice el adaptador/cargador de CA cerca de una radio.
- Asegúrese de desenchufar el cable de CC después de cargar o descargar la batería.
- El indicador CHARGE puede no encenderse correctamente con una batería nueva, o cuando la misma ha sido almacenada durante un largo período. En este caso extraiga y recolóque la batería para cargarla. El indicador CHARGE debe encenderse durante la recarga, de lo contrario póngase en contacto con su agente JVC más cercano.

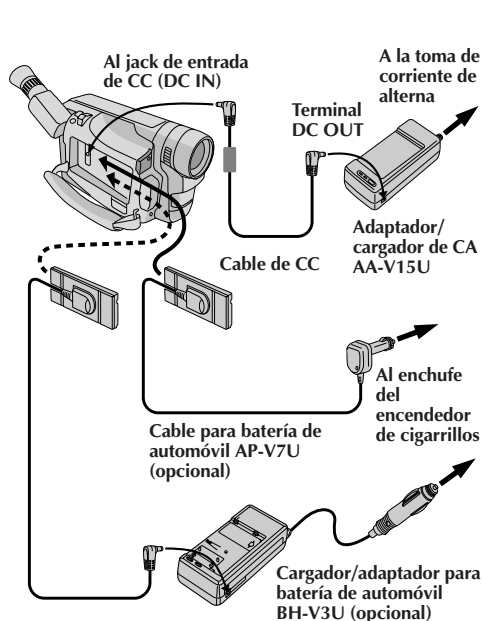

### USO DE ALIMENTACION CON CA

Utilice el adaptador/cargador de CA (conectado como se muestra en la ilustración de la izquierda).

### NOTAS:

- El adaptador/cargador de CA se caracteriza por un selector automático de voltaje con límites de CA que van de 110 a 240 V.
- Cuando utilice el cable CC, asegúrese de conectar el extremo del cable con el filtro del núcleo a la cámara de video. El filtro del núcleo reduce la interferencia.

### USO DE LA BATERIA DEL AUTOMOVIL

Utilice el cable opcional para batería del automóvil o el cargador/adaptador de la batería del automóvil (conéctelo como se muestra en la ilustración de la izquierda).

### NOTAS:

- Cuando utilice la batería del automóvil deje el motor en marcha lentamente.
- El cargador opcional de la batería del automóvil (BH-V3U) puede también ser usado para cargar la batería (excepto BN-V20U/V856U).
- Cuando utilice el cargador opcional de la batería del automóvil o el cable de la batería del automóvil (AP-V7U), refiérase al librito de instrucciones correspondiente.

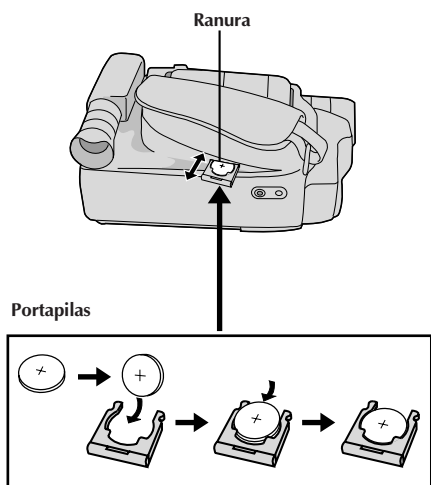

## Extracción e inserción de la pila (litio) del reloj

Esta pila es necesaria para el funcionamiento del reloj y para efectuar los ajustes de fecha/hora.

### 1 DESCONEXION DE LA ALIMENTACION

Desconecte la alimentación de la unidad.

### 2 EXTRACCION DEL PORTAPILAS

Extraiga el portapilas.

### 3 INSERCIÓN DE LA PILA EN EL COMPARTIMIENTO

Inserte la pila en el compartimiento, y asegúrese de tener visible la marca "+".

### 4 REINSERCIÓN DEL COMPARTIMIENTO

Deslice de vuelta el compartimiento en la ranura hasta que escuche un clic.

### NOTA:

Ver "PRECAUCIONES DE SEGURIDAD" (☞ p. 2) por información sobre la manipulación segura de las pilas de litio.

## Ajustes de fecha/hora

La fecha y la hora serán grabadas automáticamente en la cinta en todo momento. Usted puede seleccionar la indicación o no de la misma durante la reproducción (p. 41).

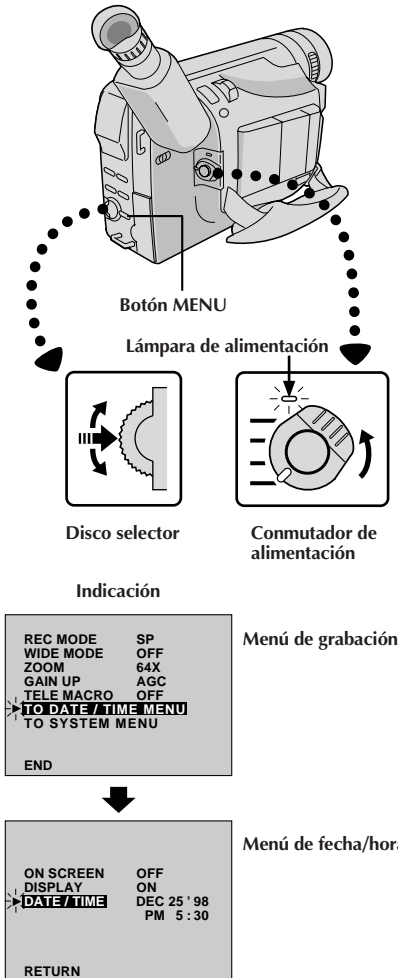

### 1 SELECCION DE MODO DE OPERACION

Ajuste el conmutador de alimentación en "PRO.".

- La lámpara de alimentación se enciende y se conecta la alimentación de la cámara de video.

### 2 ACCESO AL MENU DE GRABACION

Presione MENU. Aparecerá el menú de grabación.

### 3 ACCESO AL MENU DE FECHA/HORA

Mueva la barra iluminada hacia "TO DATE/TIME MENU" girando el disco selector. Presione el disco selector para llamar el menú de fecha/hora.

### 4 INGRESO DE LA FECHA Y HORA

Mueva la barra iluminada hacia "DATE/TIME" girando el disco selector. Presione el disco selector para que "mes" se ilumine y comience a destellar. Ingrese el mes girando el disco selector. Presione el disco selector. Repita el procedimiento para ingresar el día, año, hora y minutos.

- Para salir, presione dos veces el disco selector cuando el indicador y la barra iluminada están en "RETURN".

## NOTA:

Aunque seleccione "DATE/TIME" (fecha/hora) si el parámetro no está iluminado el reloj interno de la cámara de video continúa funcionando. Una vez que mueva la barra iluminada al primer parámetro de fecha/tiempo (mes), el reloj se para. Cuando complete el ajuste del minuto y presione el disco selector, la fecha y hora empiezan a funcionar desde la fecha y hora recién ajustados.

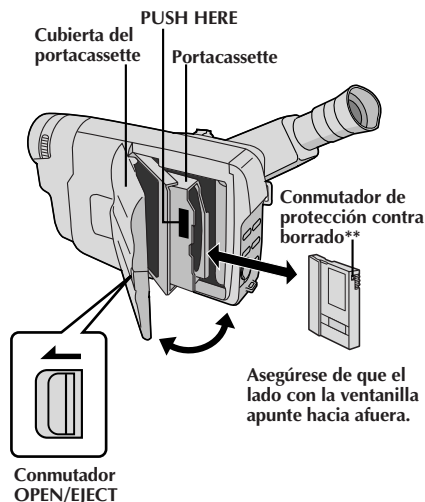

## Colocación/extracción de un cassette

Para colocar o extraer un cassette es necesario conectar la alimentación de la cámara de video.

### 1 ABERTURA DE LA CUBIERTA DEL PORTACASSETTE

Presione **OPEN/EJECT** en dirección a la flecha luego abra la cubierta hasta que quede bloqueada. El compartimiento se abre automáticamente.

- No toque los componentes internos.

### 2 INSERCIÓN/EXTRACCIÓN DEL CASSETTE

Inserte o extraiga el cassette y presione "PUSH HERE" para cerrar el portacassette.

- Una vez que el portacassette esté cerrado, se retraerá automáticamente hacia el interior. Espere hasta que entre completamente antes de cerrar la cubierta del portacassette.
- Cuando las baterías están casi agotadas, no podrá cerrar la cubierta del portacassette. No aplique fuerza. Reemplace la batería por una completamente cargada antes de continuar la operación.

### \*\* Protección de grabaciones valiosas . . .

... deslice el conmutador de protección contra borrado en la parte trasera del cassette hacia "SAVE". Esto evita que la cinta sea regrabada. Si más tarde decide que desea grabar en la misma cinta, deslice el conmutador hacia "REC" antes de colocar el cassette en la cámara de video.

### Tiempo de grabación aproximado

Cinta	Modo de grabación	
	SP	LP
DVM-30	30 min.	45 min.
DVM-60	60 min.	90 min.

## NOTAS:

- El portacassette tarda unos pocos segundos en abrirse. No lo fuerce.
- Si espera unos pocos segundos y el portacassette no se abre, cierre la tapa del mismo e intente abrirlo otra vez. Si el portacassette aún no se abre, desactive la cámara de video y luego actívela nuevamente.
- Cuando transporte la cámara de video rápidamente de un lugar frío a uno tibio, espere un momento antes de abrir la cubierta del portacassette.
- Cerrar la cubierta del portacassette antes de que el portacassette salga puede causar daños en la cámara de video.
- Un cassette puede ser colocado o extraído aunque la alimentación de la cámara de video esté desconectada. Después de cerrar el portacassette con la alimentación de la cámara de video desconectada, el portacassette puede no moverse. Para la colocación o extracción se recomienda conectar la alimentación.
- Cuando reinicia la grabación y abre la cubierta del portacassette, la unidad dejará una porción sin grabar en la cinta, o borrará la escena anteriormente grabada (graba sobre la misma), independientemente de que el portacassette salga o no. Vea la página 20 para información acerca de la grabación a partir de la mitad de la cinta.

## Ajuste del modo de grabación

Ajuste de acuerdo a sus preferencias.

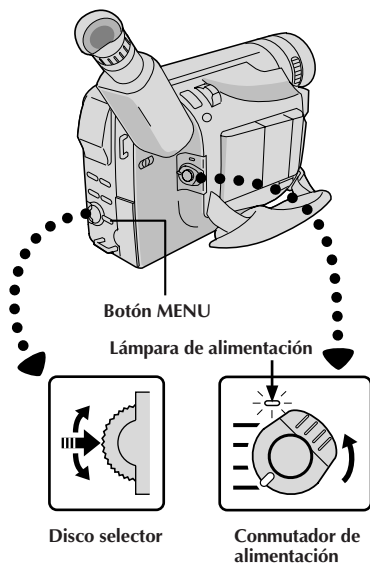

Indicación

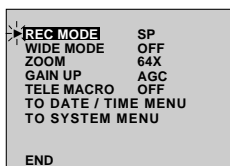

Menú de grabación

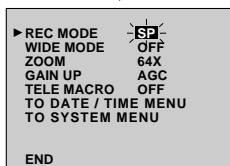

Indicador de modo de grabación

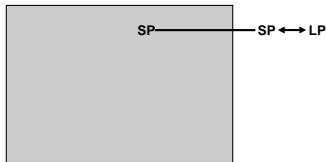

### 1 SELECCION DE MODO DE OPERACION

Ajuste el conmutador de alimentación en "PRO."

- La lámpara de alimentación se enciende y se conecta la alimentación de la cámara de video.

### 2 ACCESO AL MENU DE GRABACION

Presione MENU. Aparecerá el menú de grabación.

### 3 ACTIVACION DEL MODO DE GRABACION

Primero mueva la barra iluminada hacia "REC MODE" girando el disco selector. Presione el disco selector y el parámetro "SP" o "LP" quedará iluminado. Seleccione "SP" o "LP" girando el disco selector. Presione dos veces el disco selector para salir del menú de grabación.

- "LP" (larga reproducción) es una grabación más económica suministrando 1,5 veces más de tiempo de grabación.

## NOTAS:

- Si se conmuta el modo de grabación durante la grabación, la imagen de reproducción será borrosa en el punto dónde se realizó la conmutación.
- Se recomienda que para las cintas grabadas en el modo LP en esta cámara de video, sean reproducidas en esta cámara de video.
- Durante la reproducción de una cinta grabada en otra cámara de video, pueden aparecer bloques de interferencia o pueden haber pausas momentáneas en el sonido.

Conmutador del zoom motorizado

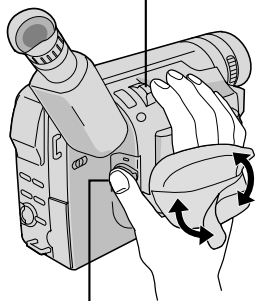

Botón de inicio/parada de grabación

## Ajuste de la empuñadura

- 1 AGRANDAMIENTO DEL LAZO**  
Separe las cintas Velcro.
- 2 INSERCIÓN DE LA MANO**  
Pase la mano derecha a través del bucle y sujete la empuñadura.
- 3 AJUSTE DE LA LONGITUD DE LA CORREA**  
Ajústela de tal manera que el pulgar y los dedos puedan operar fácilmente el botón de inicio/parada de grabación y el conmutador del zoom motorizado. Recoloque la cinta Velcro.

## Ajuste del visor

- 1 SELECCIÓN DE MODO**  
Ajuste el conmutador de alimentación en "CAMERA" ("AUTO" o "PRO.").
- 2 POSICIONAMIENTO DEL VISOR**  
Ajuste el visor manualmente para la mejor visibilidad (vea la ilustración a la izquierda).
- 3 AJUSTE DE LA DIOPTRIA**  
Gire el control de ajuste de la dioptría hasta que las indicaciones en el visor queden claramente enfocadas.

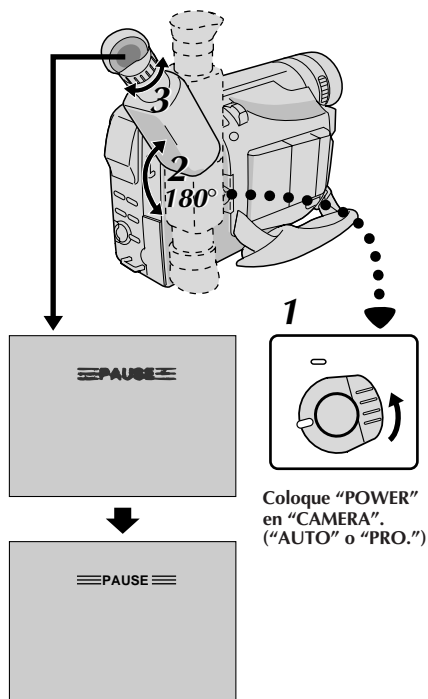

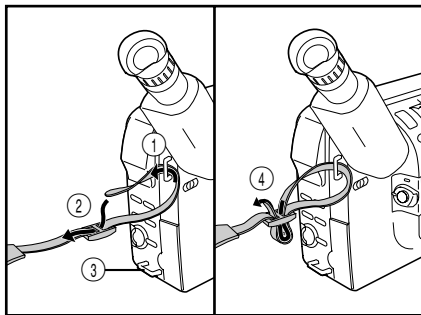

## Colocación de la correa para el hombro

### 1 COLOCACION DE LA CORREA

Siguiendo las indicaciones de la ilustración de la izquierda, enhebre la correa a través del ojal superior (1), luego dóblela y enhébrala a través de la hebilla (2). Repita el procedimiento para colocar el otro extremo de la correa en el otro ojal (3), asegurándose de que la correa no quede retorcida.

### 2 AJUSTE DE LA LONGITUD

Ajústela como se muestra en la indicación de la izquierda (4).

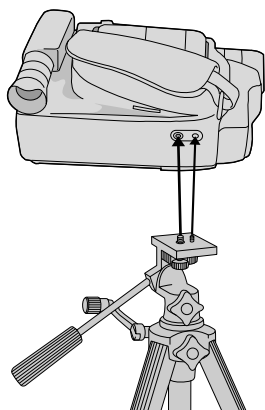

## Montaje del trípode

### 1 ALINEACION Y APRIETE

Alinee el tornillo y el perno de dirección de la cámara en el trípode con el receptáculo de montaje de la cámara de video y el orificio del perno. Luego apriete el tornillo.

### PRECAUCION:

Cuando utilice un trípode, asegúrese de abrir y de extender totalmente las patas del mismo para estabilizar la cámara de video. Para evitar daños causados por su caída, no utilice trípodes pequeños.

Anillo de apertura del cubreobjetivo (LENS COVER)

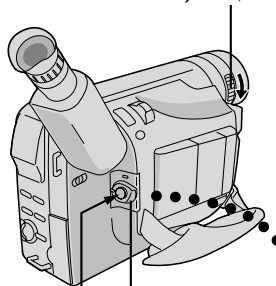

Conmutador de alimentación

Botón de inicio/parada de grabación

Lámpara de alimentación

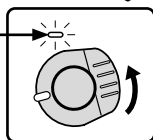
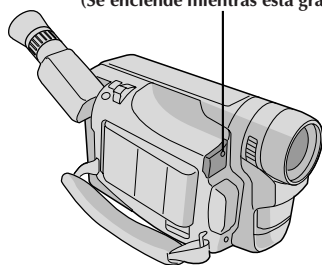
Lámpara testigo  
(Se enciende mientras está grabando)**NOTA:**

Usted primero debe haber efectuado los procedimientos listados abajo. De lo contrario efectúelos antes de continuar.

- Alimentación (☞ p. 8)
- Ajuste del modo de grabación (☞ p. 13)
- Ajuste de la empuñadura (☞ p. 14)
- Ajuste del visor (☞ p. 14)

**1 COLOCACION DEL CASSETTE**

Presione **OPEN/EJECT** en dirección a la flecha impresa en el conmutador, luego abra la cubierta del cassette hasta que quede bloqueada. El portacassette se abre automáticamente. Inserte una cinta y presione "PUSH HERE" para cerrar el portacassette.

- Una vez que el portacassette esté cerrado, se retraerá automáticamente hacia el interior. Espere hasta que entre completamente antes de cerrar la cubierta del portacassette.

**2 ACTIVACION DEL MODO DE ESPERA DE GRABACION**

Gire el anillo **LENS COVER** de apertura/cierre para abrir el cubreobjetivo, luego ajuste el conmutador de alimentación a "CAMERA" ("AUTO" o "PRO.").

- Se enciende la lámpara de alimentación y la cámara de video ingresa en el modo de espera de grabación.
- La escena a la que usted está apuntando aparece en la pantalla del visor con la palabra "PAUSE" superpuesta en la misma.

**3 INICIO DE LA FILMACION**

Presione el botón de inicio/parada de grabación.

- En el visor aparece "REC" mientras la grabación está en progreso.

**Posición del conmutador de alimentación**

De acuerdo con la posición del conmutador de alimentación seleccionada, las siguientes funciones están disponibles:

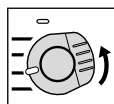

**AUTO**  
(Modo completamente automático):

Le permite grabar SIN emplear efectos especiales o ajustes manuales. Adecuado para la grabación normal. Cuando lo ajuste a este modo, aparecerá "F.AUTO".

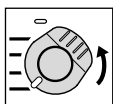

**PRO.**  
(Modo PRO.):

Le permite activar varias funciones de grabación empleando los menús. Si desea prestaciones más creativas que la grabación totalmente automática, intente este modo. Cuando lo ajuste a este modo, aparecerá "PRO."

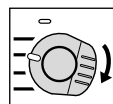

**OFF**  
(desactivado):

Le permite desconectar la alimentación de la cámara de video. Después de colocarlo en esta posición, el enfoque manual y el control de exposición se ajustarán automáticamente en "AUTO".



## Indicador de tiempo restante de cinta

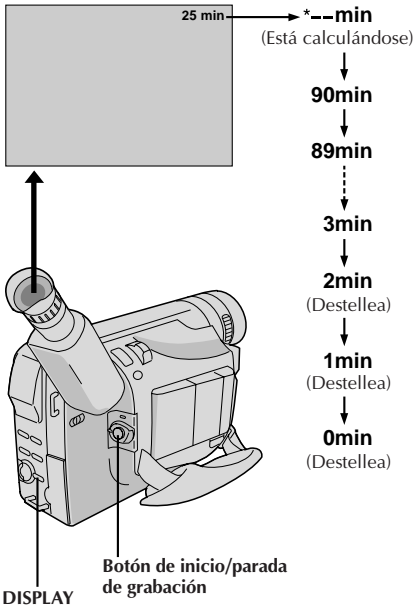

## 4 PARADA DE LA GRABACION

Presione otra vez el botón de inicio/parada de grabación.

- La cámara de video vuelve a establecerse en el modo de espera de grabación.

## NOTAS:

- El portacassette no puede ser abierto a menos que la unidad de alimentación esté colocada.
- Puede haber un retraso después de abrir la cubierta del cassette hasta que el compartimiento se abra. No lo fuerce.
- El tiempo restante de la cinta sólo es indicado en el visor como se muestra.
- El tiempo restante indicado en el visor es aproximado.
- El tiempo requerido para calcular la longitud restante de la cinta y la precisión del cálculo pueden variar dependiendo del tipo de cinta utilizada.
- "TAPE END" aparece cuando la cinta llega al fin y la alimentación se desconecta automáticamente si se deja la unidad en esta condición durante 5 minutos. "TAPE END" también aparece cuando se coloca un cassette cuya cinta está en el fin.
- Si el modo de pausa de grabación continúa activado durante 5 minutos y no opera el zoom o cualquier otra función, la alimentación de la cámara de video se desconecta automáticamente. Coloque el conmutador de alimentación en "POWER OFF" y vuelva a colocarlo en "CAMERA" para activar otra vez la cámara de video.
- Cuando se deja un espacio sin grabar entre escenas grabadas en la cinta, el código de tiempo se interrumpe y pueden ocurrir errores al editar la cinta. Continúe grabando desde el punto en que paró para que no haya espacios sin grabar, siguiendo las indicaciones en "Grabación desde la mitad de una cinta" (p. 20).
- La advertencia del cubreobjetivo (LENS COVER) parpadea durante 5 segundos aproximadamente cuando se conecta la alimentación de la cámara de video con el cubreobjetivo cerrado.
- Mientras filma no se escuchará sonido proveniente del altavoz.

## Indicaciones del visor

Usted puede llamar/borrar las indicaciones del visor.

## 1 PRESIONAR BOTON DISPLAY

Cuando no desee que las indicaciones aparezcan, presione **DISPLAY** durante más de 1 segundo aproximadamente. Ciertas indicaciones se borrarán. Presiónelo otra vez durante más de 1 segundo aprox. para llamar las indicaciones otra vez.

## NOTA:

Es imposible borrar el indicador de transporte de cinta "▶▶▶" y las advertencias, etc. del visor. Para las indicaciones que pueden ser borradas p. 64, 65.

Aproximación de la imagen (T: Telefoto)

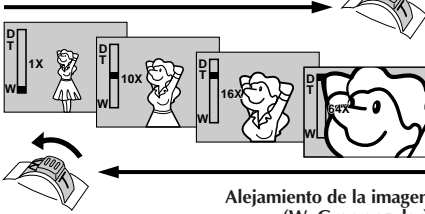
Alejamiento de la imagen  
(W: Gran angular)

Indicación del zoom

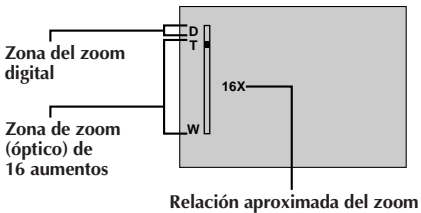

Conmutador del zoom motorizado

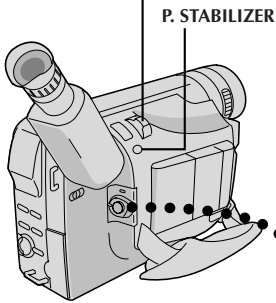

Indicación

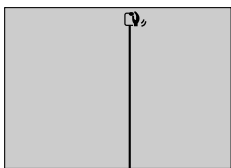
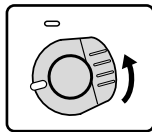
Indicador de estabilizador  
de imagenConmutador de  
alimentación**FUNCION: Zoom****PROPOSITO:**

Para producir el efecto de extensión/retracción del zoom o un cambio instantáneo en la amplificación de la imagen.

**OPERACION:****Extensión del zoom**

Presione el conmutador del zoom motorizado hacia "T".

**Retracción del zoom**

Presione el conmutador del zoom motorizado hacia "W".

■ Cuando más rápidamente presione el conmutador del zoom motorizado, más rápida será la acción del mismo.

**NOTAS:**

- El enfoque puede desestabilizarse durante el zoomado. En este caso, ajuste el zoom mientras el modo de espera de grabación está activado, bloquee el enfoque empleando el enfoque manual (☞ p. 33), luego extienda o retraiga el zoom en el modo de grabación.
- En el modo completamente automático (cuando el conmutador de alimentación está en "AUTO"), es posible obtener una ampliación de 64 aumentos. En el modo Pro. (cuando el conmutador de alimentación está ajustado en "PRO.") es posible obtener un zoomado máximo de 160 aumentos o conmutarlo a una ampliación de 16 aumentos ofrecido por el zoom óptico.
- Los zoom superiores a 16 aumentos amplifican la imagen a través de procesamiento de imagen digital, y por lo tanto es denominado zoom digital.
- Durante el zoom digital, la calidad de imagen se reduce.
- El zoom digital no puede ser empleado mientras están activadas las funciones del procesamiento de imagen digital (función de reemplazo/disolución de imagen, ☞ p. 28, fotografiado, ☞ p. 22, etc.).
- La filmación macro (a aprox. 1,5 cm del sujeto) es posible cuando el conmutador del zoom motorizado está en "W".

**FUNCION: Estabilizador de imagen****PROPOSITO:**

Para compensar las imágenes inestables causadas por el movimiento de la cámara, particularmente durante la gran amplificación.

**OPERACION:**

1) Presione P. STABILIZER. Aparecerá "☞".

■ Para desactivar el estabilizador de imagen, presione otra vez P. STABILIZER. La indicación desaparece.

**NOTAS:**

- La estabilización precisa puede no ser posible si el movimiento de la mano es excesivo, o en los siguientes casos:
  - Cuando filma sujetos con rayas verticales u horizontales
  - Cuando filma sujetos oscuros o poco iluminados.
  - Cuando los sujetos filmados tienen mucha iluminación por detrás.
  - Cuando las escenas filmadas se mueven en diferentes direcciones.
  - Cuando las escenas filmadas tienen fondos con poco contraste.
- Desactive el estabilizador de imagen cuando graba con la cámara montada en un trípode.
- Si el estabilizador no se puede utilizar, el indicador "☞" aparecerá parpadeando.

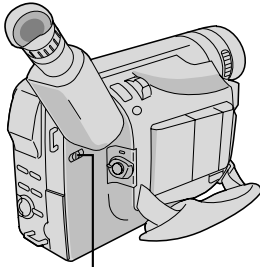

LIGHT OFF/AUTO/ON

## PELIGRO

- El foco de video puede calentarse extremadamente. No lo toque cuando está encendido ni inmediatamente después de apagarlo, de lo contrario podrá sufrir quemaduras graves.
- No coloque la cámara de video dentro del estuche para transporte inmediatamente después de emplear el foco de video ya que continuará caliente durante algún tiempo.
- Cuando emplea la cámara de video mantenga una distancia de 30 cm. aprox. entre el foco de video y las personas u objetos.
- No la emplee cerca de materiales inflamables o explosivos.
- Se recomienda consultar con su distribuidor JVC más cercano para reemplazar el foco de video.

## FUNCION: Foco de video

### PROPOSITO:

Para iluminar la escena cuando la luz natural es insuficiente.

### OPERACION:

1) Coloque el conmutador **LIGHT OFF/AUTO/ON** como sea necesario:

**OFF** : Apaga el foco de video.

**AUTO** : Enciende el foco de video automáticamente cuando la cámara de video capta que el sujeto está insuficientemente iluminado.

**ON** : Mantiene el foco de video encendido mientras la cámara está activada.

- El foco del video sólo puede ser usado con la cámara de video activada.
- Cuando emplea foco de video se recomienda colocar el balance del blanco (☞ p. 37) en (☼).
- Cuando no emplea el foco de video, apáguelo para ahorrar batería.

### NOTAS:

- Aunque el indicador de la batería (☐) no destelle si la carga está baja, la cámara de video puede desconectarse automáticamente cuando usted enciende el foco de video, o cuando comienza a grabar con el foco de video encendido.
- Cuando se coloca el conmutador **LIGHT OFF/AUTO/ON** en "AUTO":
  - Dependiendo de las condiciones de iluminación, el foco de video puede encenderse y apagarse repetidamente, en este caso, encienda manualmente el foco de video con el conmutador **LIGHT OFF/AUTO/ON**.
  - Mientras el modo "SHUTTER" (☞ p. 31) está activado, es muy probable que el foco de video quede encendido.
  - Con el modo "TWILIGHT" (☞ p. 31) activado, el foco de video no se encenderá.

**NOTA: Grabación desde la mitad de una cinta**

**Código de tiempo**

Durante la grabación la unidad graba un código de tiempo en la cinta. Este código sirve para confirmar la ubicación de la escena grabada en la cinta, durante la reproducción.

Si la grabación comienza con un espacio sin grabar, el código de tiempo comienza a ser contado desde "00:00:00" (minutos-segundos-fotograma). Si la grabación se inicia desde el fin de una escena previamente grabada, el código de tiempo continúa desde el último número de código de tiempo.

Para realizar la edición por montaje aleatorio (☞ p. 50 a 55), es necesario el código de tiempo. Si durante la grabación se graba un espacio en blanco en la mitad de la cinta, el código de tiempo se interrumpe.

Cuando se reinicia la grabación, el código de tiempo es contado otra vez a partir de "00:00:00". Esto significa que la cámara de video puede grabar códigos de tiempo iguales a los existentes en una escena previamente grabada. Para evitar dejar una porción sin grabar en la cinta, efectúe el procedimiento indicado en "Grabación desde la mitad de una cinta" (vea abajo), en los siguientes casos:

- Después de reproducir la cinta grabada, cuando filma otra vez.
- Cuando desconecta la alimentación durante la filmación.
- Cuando extrae y coloca una cinta durante la filmación.
- Cuando filma empleando una cinta parcialmente grabada.
- Cuando filma sobre una porción sin grabar ubicada a mitad de cinta.
- Cuando filma otra vez después de haber filmado una escena y abierto/cerrado la cubierta del cassette.

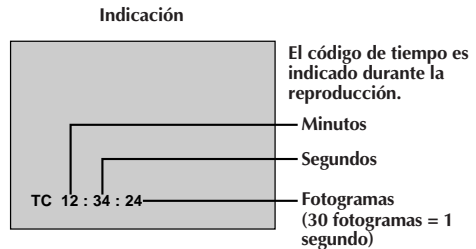

**La grabación desde la mitad de una cinta**

1. Reproduzca una cinta para encontrar el lugar en donde desea iniciar la grabación, luego active el modo de reproducción fija (☞ p. 39).
2. Ajuste el conmutador de alimentación a "CAMERA" ("AUTO" o "PRO.") e inicie la grabación.

**NOTAS:**

- El código de tiempo no puede ser modificado.
- Durante el avance rápido o el rebobinado, la indicación de código de tiempo no se mueve coordinadamente.

**Cuando se deja una porción sin grabar en la cinta**

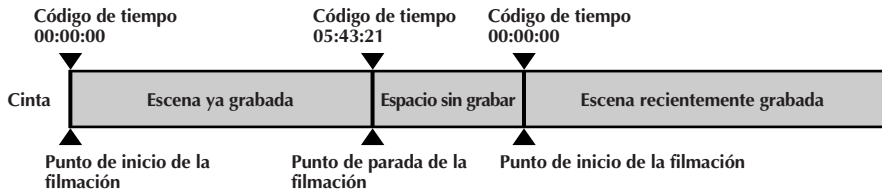

**Grabación correcta**

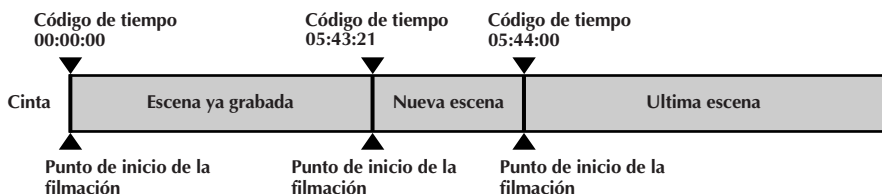

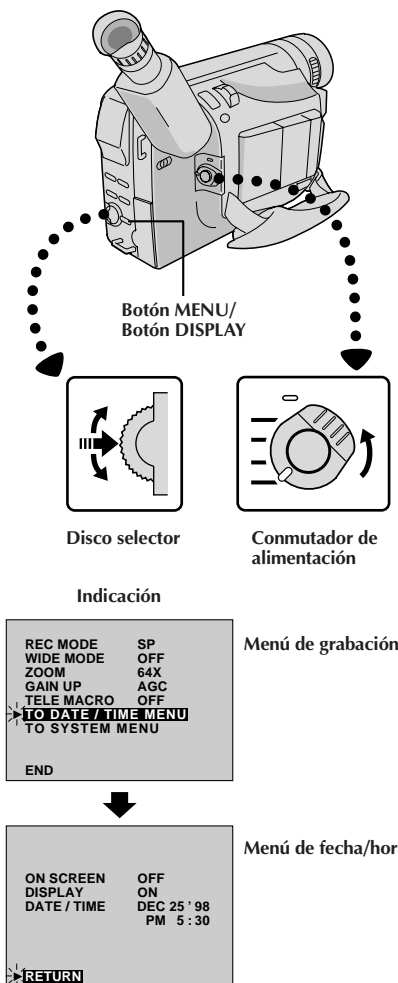

## Indicación de fecha y hora durante la grabación

Cuando coloca el conmutador de alimentación en "PRO." es posible seleccionar o no la indicación de la fecha y hora durante la grabación. Usted primero debe ajustar la fecha y la hora ("Ajustes de fecha/hora" p. 11). Ajuste "DISPLAY" en "ON" en el menú de fecha/hora. La fecha/hora siempre aparece indicada cuando se coloca el conmutador de alimentación en "AUTO".

### 1 SELECCION DE MODO DE OPERACION

Ajuste el conmutador de alimentación en "PRO.".

### 2 ACCESO AL MENU DE GRABACION

Presione MENU. Aparecerá el menú de grabación.

### 3 ACCESO AL MENU DE FECHA/HORA

Mueva la barra iluminada hacia "TO DATE/TIME MENU", girando el disco selector. Presiónelo para que aparezca el menú de fecha/hora.

### 4 SELECCION DE LA FUNCION

Mueva la barra iluminada hacia "DISPLAY" girando el disco selector y luego presiónelo.

### 5 AJUSTE DE LOS PARAMETROS DE LA FUNCION

Circule por los ajustes disponibles de las funciones seleccionadas girando el disco selector y pare cuando la que desea sea indicada.

Luego presione el disco para que la barra iluminada se mueva automáticamente hacia "RETURN".

### 6 CIERRE DEL MENU DE GRABACION

Presione dos veces el disco selector. La selección termina y desaparece el menú.

## NOTAS:

- Conecte la cámara de video a un TV y ajuste "ON SCREEN" en "ON" en el menú de fecha/hora. La indicación aparece en el TV conectado.
- La función de indicador/indicación se sobrepone a estos ajustes. Aunque lo haya ajustado "ON SCREEN" en "ON", el presionar **DISPLAY** durante más de 1 segundo borra las indicaciones en pantalla. El presionarlo durante más de un segundo otra vez llama las indicaciones otra vez. ("Indicaciones del visor", p. 17).

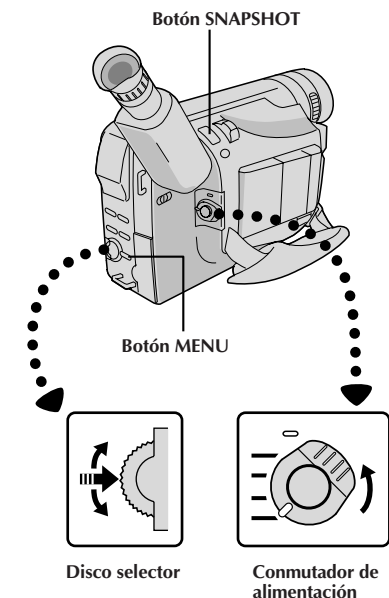

Indicación

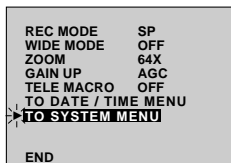

Menú de grabación

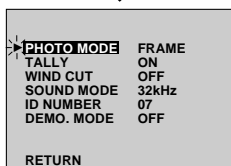

Menú de sistema

Durante el  
fotografiado

## Fotografiado

Utilice su cámara de video como una cámara normal y tome una o varias fotografías en sucesión.

### SELECCION DE MODO FOTOGRAFIADO

**1 SELECCION DE MODO DE OPERACION**  
Ajuste el conmutador de alimentación en "PRO.".

**2 ACCESO AL MENU DE GRABACION**  
Presione MENU. Aparecerá el menú de grabación.

**3 ACCESO AL MENU DE SISTEMA**  
Mueva la barra iluminada hacia "TO SYSTEM MENU" girando el disco selector. Presiónelo para que aparezca el menú de sistema.

**4 SELECCION DEL MODO DE FOTOGRAFIADO**  
Mueva la barra iluminada hacia "PHOTO MODE" girando el disco selector. Presiónelo y seleccione el modo apropiado entre los cinco modos de fotografiado (p. 23), girándolo. Pare cuando aparezca indicado el que desea y presiónelo otra vez. La barra iluminada se moverá automáticamente a "RETURN". Presione dos veces el disco selector. La selección ha sido completada y el menú desaparece.

### GRABACION DEL FOTOGRAFIADO

**1 FOTOGRAFIADO**  
Presione SNAPSHOT.

- Independientemente de la posición del conmutador de alimentación ("AUTO" o "PRO."), la grabación del fotografiado se realiza utilizando el modo de fotografiado seleccionado.

#### *Si lo presiona durante la pausa de grabación . . .*

.... aparecerá "PHOTO" y la unidad grabará una imagen fija durante 6 segundos aprox., luego la cámara de video reingresará en el modo de pausa de grabación.

#### *Si lo presiona durante la grabación . . .*

.... aparecerá "PHOTO" y se grabará una imagen fija durante 6 segundos aprox., luego se reanudará el modo de grabación normal.



FULL\*  
(Modo de fotografiado sin marco)



FRAME\*  
(Modo de fotografiado con marco)



PIN-UP  
(Modo Pin-Up para colgar)

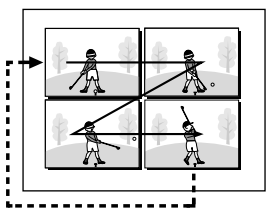

MULTI 4  
(Multianalizador 4)

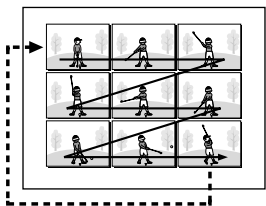

MULTI 9  
(Multianalizador 9)

### Modo motorizado

El mantener presionado **SNAPSHOT** suministra un efecto similar al fotografiado en serie (El intervalo entre las imágenes fijas es de 0,7 segundos aprox.).

### NOTAS:

- En el modo automático total, todos los modos de fotografiado están disponibles. Sin embargo, el modo de fotografiado no puede ser cambiado.
- Durante la reproducción también, todos los modos de fotografiado están disponibles.
- Sin embargo, durante la reproducción, "MULTI 4" y "MULTI 9" no están disponibles cuando se selecciona el efecto de reproducción "MONO-TONE" o "SEPIA" (☞ p. 49).
- El modo de fotografiado (excepto el modo FULL) no puede ser activado mientras el zoom digital (amplificación de más de 16 aumentos, ☞ p. 25), está activado.
- Si ciertos modos del programa AE con efectos especiales (☞ p. 30) están activados, algunos modos de fotografiado no pueden ser usados. Si usted selecciona un modo de fotografiado que no puede ser activado en la situación presente, la indicación "PHOTO" destella cuando usted presiona **SNAPSHOT**.

\* : Hay un oscurecimiento momentáneo tipo obturación conjuntamente con el efecto de sonido de un obturador que se cierra, que es grabado conjuntamente con la imagen.

Commutador de alimentación

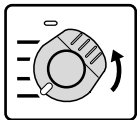

Disco selector

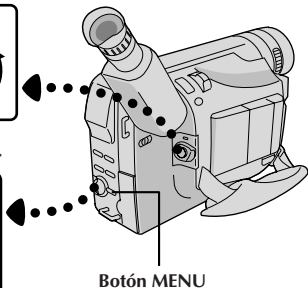
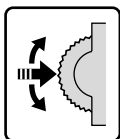

Botón MENU

Indicación

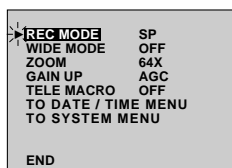

Menu de grabación

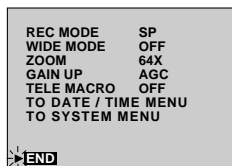
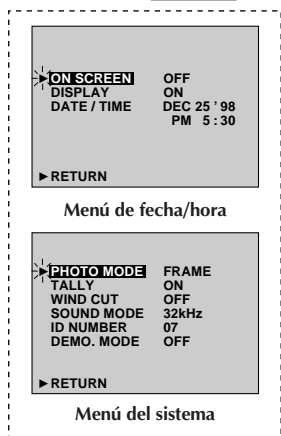

Pantalla normal



## Uso del menú para ajustes detallados

Esta cámara de video está equipada de un sistema de menú en pantalla de fácil uso que simplifica muchos de los ajustes más detallados de la cámara de video.

### 1 ACCESO AL MENU DE GRABACION

Ajuste el conmutador de alimentación a "PRO.", luego presione MENU. El menú de grabación aparece.

### 2 SELECCION DE LA FUNCION

Gire el disco selector para mover la barra iluminada a la función deseada.

- Si el ajuste que desea no es encontrado en el menú de la pantalla, posicione la barra iluminada en "END", luego vaya al paso 6.

### 3 PREPARACION DEL AJUSTE

Presione el disco selector. El procedimiento de ajuste depende de la función que seleccione.

*Si selecciona "REC MODE" o "GAIN UP" . . .*

.... los parámetros de cada función empiezan a destellar. Gire el disco selector hasta que el parámetro deseado aparezca. Vaya al paso 5.

*Si selecciona "TO DATE/TIME MENU" . . .*

.... la menú de fecha/hora aparece. Vaya al paso 4.

*Si selecciona "TO SYSTEM MENU" . . .*

.... el menú del sistema aparece. Vaya al paso 4.

### 4 SELECCION DE LOS PARAMETROS DE FUNCION EN EL MENU DE FECHA/HORA O EN EL MENU DEL SISTEMA

Gire el disco selector para mover la barra iluminada a la función deseada, luego presiónelo.

*Si selecciona "DATE/TIME" . . .* p. 11

*Si selecciona otras funciones . . .*

.... gire el disco selector hasta que el parámetro deseado aparezca, luego presiónelo. La barra iluminada se moverá automáticamente hacia "RETURN". Vaya al paso 5.

### 5 FINALIZACION DEL AJUSTE



Presione el disco selector. El menú de grabación reaparecerá y la barra iluminada estará en "END".

### 6 CIERRE DE LA PANTALLA DEL MENU

Presione el disco selector. La pantalla normal reaparece.



## Explicaciones del menú de grabación

<b>REC MODE</b>		Le permite ajustar el modo de grabación (SP o LP) dependiendo de la cinta utilizada (☞ p. 13).
<b>WIDE MODE</b>	<b>OFF</b>	Seleccione "OFF" cuando no desee utilizar "SQUEEZE" ni "CINEMA".
	<b>SQUEEZE</b>	Para reproducción en TV con relación de imagen de 16:9. Expande naturalmente la imagen para que quepa en la pantalla sin alteraciones. Aparecerá  . Cuando utilice este modo, refiérase al manual de instrucción de su TV pantalla ancha. Durante la reproducción/grabación en TV/visor, la imagen se alarga verticalmente.
	<b>CINEMA</b>	Inserta barras negras en la parte superior e inferior de la pantalla. Durante la reproducción en TV de pantalla ancha, las barras negras en la parte superior e inferior de la pantalla son cortadas y la relación de imagen se vuelve 16:9. Cuando utilice este modo, refiérase al manual de instrucción de su TV pantalla ancha. Durante la reproducción/grabación en TV/visor, las barras negras son insertadas en la parte superior e inferior de la pantalla y la imagen aparece como una película de relación 16:9 tipo cinemascopio.
<b>ZOOM</b>	<b>16X</b>	Cuando ajuste a "16X" mientras utilice el zoom digital, la ampliación del zoom será reajustada a 16 aumentos ya que el zoom digital será desactivado.
	<b>64X</b>	Le permite utilizar el zoom digital. Por el procesado digital y la ampliación de imágenes, es posible zoomar desde 16 veces (límite del zoom óptico), a un máximo de 64 veces de ampliación digital.
	<b>160X</b>	Le permite utilizar el zoom digital. Por procesado digital y ampliación de imágenes es posible zoomar desde 16 veces (límite del zoom óptico), a un máximo de 160 veces de ampliación digital.
<b>GAIN UP</b>	<b>AGC</b>	Para grabar un sujeto en un ambiente oscuro. Cuando es más conveniente filmar un sujeto con una imagen más brillante aunque la imagen pierda un poco de contraste. Automáticamente seleccionado cuando el conmutador de alimentación está ajustado en "AUTO".
	<b>AUTO</b> 	Para grabar un sujeto en un ambiente iluminado con luz mortecina. Cuando es más conveniente filmar con una imagen más contrastada aunque el sujeto se oscurezca un poco.
	<b>OFF</b>	Le permite filmar escenas oscuras sin ajuste de brillo de imagen.
<b>TELE MACRO</b>	<b>OFF</b>	Usualmente la distancia al sujeto dónde el objetivo está enfocado depende de la amplificación del zoom. A menos que haya una distancia mayor a 1 m hasta el sujeto, el objetivo queda desenfocado en el ajuste telefoto máximo. Cuando lo coloca en "ON" puede filmar un sujeto tan grande como posible a una distancia de 60 cm. • Dependiendo de la posición del zoom, el objetivo puede quedar desenfocado.
	<b>ON</b>	
<b>TO DATE/TIME MENU</b>		Refiérase a las "Explicaciones del menú de fecha/hora" (☞ p. 26).
<b>TO SYSTEM MENU</b>		Refiérase a las "Explicaciones del menú del sistema" (☞ p. 26).

 : Pre ajuste de fábrica

## Explicaciones del menú de fecha/hora

ON SCREEN	OFF	Impide la aparición de la indicación de la cámara de video en la pantalla de TV conectada.
	ON	Hace aparecer la indicación de la cámara de video en la pantalla cuando la cámara de video sea conectada al TV.
DISPLAY	ON	Hace aparecer los ajustes de fecha/hora en la cámara de video (☞ p. 11).
	OFF	Impide la aparición de los ajustes de fecha/hora en la cámara de video.
DATE/TIME		Le permite ajustar la fecha y hora actuales (☞ p. 11).

## Explicaciones del menú del sistema

PHOTO MODE		Le permite ajustar los parámetros para la grabación "FULL", "FRAME", "PIN-UP", "MULTI 4" Y "MULTI 9" (☞ p. 22).
TALLY	ON	La lámpara testigo se enciende indicando el inicio de la grabación.
	OFF	La lámpara testigo permanece apagada.
WIND CUT	OFF	Desactiva la función que corta el ruido ocasionado por el viento.
	ON	Ayuda a cortar el ruido ocasionado por el viento. <ul style="list-style-type: none"> <li>• "🌀" aparece.</li> <li>• La calidad del sonido se modificará. Este es normal.</li> </ul>
SOUND MODE	32 kHz	Permite la grabación del sonido estéreo en cuatro canales separados, y es recomendado cuando realice la regrabación de audio con otra cámara de video digital.
	48 kHz	Permite grabar el sonido estéreo en dos canales separados.
ID NUMBER		Este número será necesario en el futuro cuando se conecte la cámara de video a un computador utilizando el terminal JLIP. Los números van de 01 a 99. El ajuste de fábrica es 07.
DEMO. MODE	OFF	La demostración automática no se realiza.
	ON	Demuestra ciertas funciones tales como el programa AE con efectos especiales, etc. y puede ser usado para confirmar cómo estas funciones operan. Cuando es ajustado "DEMO. MODE" en "ON" y el menú de grabación está cerrado, la demostración se inicia. <p><b>NOTAS:</b></p> <ul style="list-style-type: none"> <li>• Si una cinta está en la cámara de video, la demostración no se puede activar.</li> <li>• Al desactivar la cámara de video, "DEMO. MODE" es ajustado en "OFF" automáticamente.</li> </ul>

 : Pre ajuste de fábrica

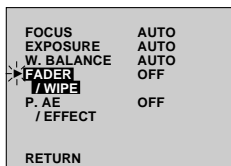
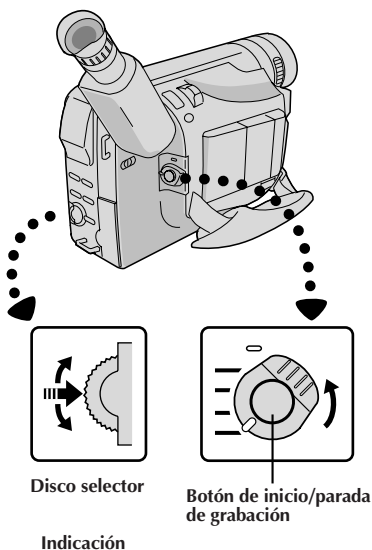

Menú de ítems del modo manual



Menú de fundición/reemplazo de imagen

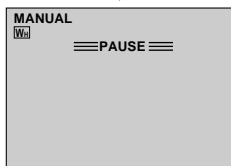
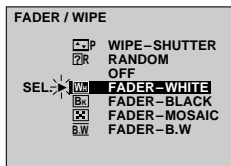

## Efectos de fundido/reemplazo de imagen

Estos efectos le permiten transiciones de escenas de estilo profesional. Utilice estos efectos para amenizar la transición de una escena a la siguiente. También puede variar las transiciones de escena a escena.

### SELECCION DE EFECTOS

#### 1 ACCESO AL MENU DE ITEMS DEL MODO MANUAL

Ajuste el conmutador de alimentación a "PRO.", luego presione el disco selector.

#### 2 ACCESO AL MENU DE FUNDIDO/ REEMPLAZO DE IMAGEN

Gire el disco selector para mover la barra iluminada a "FADER/WIPE", luego presiónelo.

#### 3 SELECCION DE EFECTOS

Gire el disco selector para mover la barra iluminada a la función deseada, luego presiónelo.

- El menú de fundido/reemplazo de imagen desaparece y el efecto es reservado. El indicador representante del efecto seleccionado aparece.

### SELECCION DE FUNDICION/ REEMPLAZO DE IMAGEN

( W,  B,  M,  B.W,  P,  R,  F,  M,  A,  V y  R)

Una escena aparece gradualmente en una pantalla negra, blanca, o negra y blanca, o diseño de mosaico (fundición de salida o reemplazo de salida de imagen).

La función o el reemplazo de entrada de imagen funciona cuando la grabación es comenzada o cuando ingresa el modo de espera de grabación.

Antes del próximo paso, ejecute los pasos de arriba de 1 al 3.

#### 4 INICIO O FINALIZACION DE GRABACION

Presione el botón de inicio/parada de grabación para activar la fundición de entrada/salida o reemplazo de entrada/salida.

### NOTA:

☞ p. 28.

GRABACION

[Ejem:  W] FADER - WHITE]

Fundición de entrada



Fundición de salida

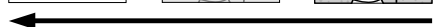

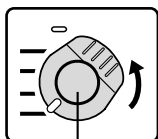
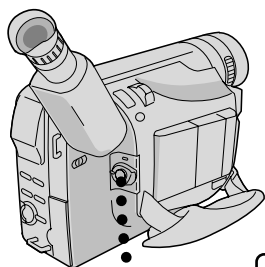

Botón de inicio/parada de grabación

Fin de la escena anterior



[Ejemplo: P WIPE - SCROLL]

Dentro de los 5 minutos . . .



Aparición por reemplazo con movimiento vertical

## SELECCION DE REEMPLAZO O DISOLUCION DE IMAGEN

( P, P, P, P, P, P y P)

Combine las funciones de reemplazo y disolución de imagen, lográndose un efecto profesional de transición. Existen 6 efectos de reemplazo de imagen y 1 efecto de disolución. La función de reemplazo o disolución de imagen funciona cuando la grabación se inicia.

Antes de continuar los pasos, ejecute el paso 1 hasta 3 de la p. 27.

## 4 ALMACENAMIENTO DE UNA ESCENA EN MEMORIA

Active el modo de espera de grabación.

**Si selecciona el reemplazo o disolución de imagen durante la grabación . . .**

... presione el botón de inicio/parada de grabación cuando una escena haya terminado. El punto en el cual la escena finalizó es almacenado en memoria.

**Si selecciona el reemplazo o disolución de imagen durante el modo de espera de grabación . . .**

... presione el botón de inicio/parada de grabación para iniciar la grabación y presiónelo nuevamente cuando una escena haya terminado. El punto en el cual la escena finalizó es almacenado en memoria.

**Si selecciona el reemplazo o disolución de imagen durante el modo de espera de grabación después de ejecutar un reemplazo o disolución de imagen . . .**

... el punto en el cual la escena terminó ya estará almacenado en memoria.





























## 5 INICIO DE GRABACION

Si usted inició la grabación de una nueva escena dentro de los 5 minutos desde el fin de la grabación anterior (sin desconectar la alimentación de la cámara de video), la escena anterior desaparece, revelando la nueva escena.

## NOTAS:

- Usted puede extender la duración de un fundido/reemplazo de imagen manteniendo presionado el botón de inicio/parada de grabación.
- Si se desconecta la alimentación después de terminar de grabar una escena, el punto almacenado se borra. Esto desactiva la combinación de reemplazo/disolución de imagen. Cuando ocurra esto, el indicador de reemplazo/disolución de imagen parpadea. Tenga en cuenta que la alimentación también se desconecta automáticamente si pasan 5 minutos en el modo de espera de grabación. Intente grabar otra vez, pero no desconecte la alimentación de la cámara cuando haya terminado.
- El sonido al final de la última escena grabada no es almacenado.

## Menú de fundido y reemplazo de imagen

Menú	Efecto
 <b>FADER — WHITE</b> (Fundido en blanco)	La imagen aparece o desaparece en una pantalla blanca.
 <b>FADER — BLACK</b> (Fundido en negro)	La imagen aparece o desaparece en una pantalla negra.
 <b>FADER — MOSAIC</b> (Fundido en mosaico)	La imagen aparece o desaparece desde/en una pantalla con efecto de mosaico.
 <b>FADER — B.W</b> (Fundido en blanco y negro)	La imagen aparece gradualmente en colores desde una pantalla en blanco y negro o la pantalla en colores desaparece en una pantalla blanco y negro.
 <b>WIPE — CORNER</b> (Reemplazo desde una esquina)	La imagen aparece sobre una pantalla negra desde la esquina superior derecha hacia la esquina inferior izquierda, o desaparece desde la esquina inferior izquierda hacia la esquina superior derecha dejando una pantalla negra.
 <b>WIPE — WINDOW</b> (Reemplazo tipo ventana)	La escena aparece en el centro de una pantalla negra difundiéndose hacia las esquinas, o proviene de las esquinas desapareciendo gradualmente en el centro.
 <b>WIPE — SLIDE</b> (Reemplazo deslizante)	La imagen aparece de izquierda a derecha o desaparece de izquierda a derecha.
 <b>WIPE — DOOR</b> (Reemplazo tipo puerta)	La imagen aparece a medida que la pantalla negra se abre a derecha e izquierda desde el centro, dejando ver la escena o desaparece en una pantalla negra cuando las dos mitades de la misma se cierran.
 <b>WIPE — SCROLL</b> (Reemplazo con movimiento vertical)	La escena aparece desde la parte inferior hacia la superior de una pantalla negra o desaparece desde la parte superior hacia la inferior de la pantalla dejando una pantalla negra.
 <b>WIPE — SHUTTER</b> (Reemplazo tipo persiana)	La imagen aparece hacia el centro de una pantalla negra desde la parte superior e inferior de la misma, o desaparece desde el centro hacia la parte superior e inferior de la pantalla.
 <b>P DISSOLVE</b> (Disolución)	La nueva escena aparece gradualmente a medida que la vieja desaparece gradualmente.
 <b>P WIPE — CORNER</b> (Reemplazo desde una esquina)	La nueva escena aparece sobre la anterior desde la esquina superior derecha hacia la esquina inferior izquierda.
 <b>P WIPE — WINDOW</b> (Reemplazo tipo ventana)	La próxima escena aparece gradualmente desde el centro de la pantalla hacia las esquinas, cubriendo la escena anterior.
 <b>P WIPE — SLIDE</b> (Reemplazo deslizante)	La próxima escena aparece gradualmente sobre la previa de derecha a izquierda.
 <b>P WIPE — DOOR</b> (Reemplazo tipo puerta)	La escena anterior desaparece del centro a la derecha y izquierda, como una puerta que se abre revelando la próxima escena.
 <b>P WIPE — SCROLL</b> (Reemplazo con movimiento vertical)	La nueva escena aparece sobre la anterior desde la parte inferior hacia la parte superior de la pantalla.
 <b>P WIPE — SHUTTER</b> (Reemplazo tipo persiana)	La nueva escena aparece sobre la anterior desde el centro hacia la parte superior e inferior de la pantalla.
 <b>R RANDOM</b> (Variaciones aleatorias)	Cuando activa esta función, la cámara de video selecciona aleatoriamente el efecto utilizado para la transición de escena (desde  ,  ,  ,  ,  ,  ,  ,  ,  ,  , y  ). La función de reemplazo/disolución de imagen no está disponible.

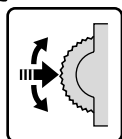
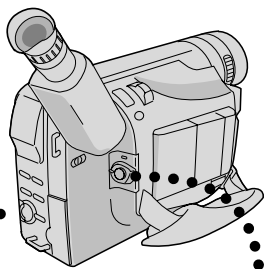

Disco selector

Indicación

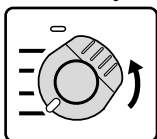

Conmutador de alimentación

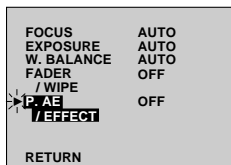

Menú de ítems del modo manual

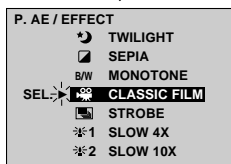

Menú P.AE/EFFECT

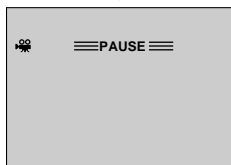

## Programa AE con efectos especiales

### IMPORTANTE:

Si ciertas fundiciones o reemplazos de imagen (p. 29) se activan, algunos modos del programa AE con efectos especiales no pueden ser usados. Si selecciona un modo que es inusable en la situación actual, el símbolo del modo destella.

Usted puede elegir cualquiera de los efectos del menú P.AE/EFFECT.

### 1 SELECCION DE MODO DE OPERACION

Ajuste el conmutador de alimentación en "PRO."

### 2 ACCESO AL MENU DE ITEMS DEL MODO MANUAL

Presione el disco selector y mueva la barra iluminada hacia "P.AE/EFFECT" girando el disco selector.

### 3 ACCESO AL MENU DE SELECCION P.AE/EFFECT

Presione el disco selector. El menú P.AE/EFFECT aparece.

### 4 SELECCION DEL MODO

Mueva la barra iluminada al modo deseado girando el disco selector, luego presiónelo.

- El menú P.AE/EFFECT desaparece y el modo seleccionado es activado. El símbolo del modo seleccionado aparece.

### 5 DESACTIVACION DEL MODO

Para desactivar el modo seleccionado, reingrese al menú P.AE/EFFECT y mueva la barra iluminada a "OFF" girando el disco selector. Luego presiónelo.

### NOTA:

Programa AE con efectos especiales pueden modificarse durante la grabación o durante la espera de grabación.

El indicador para el modo seleccionado aparece, y el modo seleccionado es activado.



### SHUTTER (Obturación) (Velocidad variable de obturación)

**1/60**—La velocidad de obturación es fijada en 1/60 de segundo. Las barras negras que aparecen usualmente cuando se filma una pantalla de TV se reducen.

**1/100**—La velocidad de obturación es fijada en 1/100 de segundo. El parpadeo que ocurre cuando filma bajo un luz fluorescente o de lámpara de vapor de mercurio, se reduce.

**1/250, 1/500**—Estos ajustes permiten capturar las imágenes que se mueven rápido un fotograma cada vez, produciendo una reproducción vívida, y estable en cámara lenta. Cuanto mayor sea la velocidad de obturación, más oscura se vuelve la imagen. Utilícelas en áreas con buena iluminación.

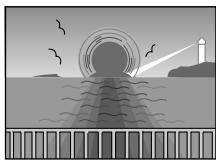

### TWILIGHT (Atardecer)

Hace que las escenas del atardecer luzcan más naturales. El balance del blanco (☞ p. 36) es inicialmente ajustado en ☼: pero puede ser modificado al ajuste que desee. Cuando selecciona atardecer, la cámara de video ajusta automáticamente el enfoque de 10 m a infinito. Para menos de 10 m, ajuste el enfoque manualmente.



### SEPIA (Sepia)

Las escenas grabadas tendrán un tinte marrón como las fotografías viejas. Combine este efecto con el modo cine para que la filmación parezca clásica.

### B/W MONOTONE (Blanco y negro)

Al filmar con B/W su filmación será tal como las películas clásicas en blanco y negro. Empleado conjuntamente con el modo de cine realza el efecto de "película clásica".



### CLASSIC FILM (Película clásica)

Hace que las escenas sean grabadas con un efecto de estroboscopia.



### STROBE (Estroboscópico)

Sus grabaciones parecerán una serie de fotografías continuadas.

### SLOW (obturación lenta)

Usted puede iluminar los sujetos o áreas oscuras de forma más brillante que si tuvieran iluminación natural.

#### ☼ 1 SLOW 4X

La velocidad de obturación es ajustada en 1/15 de segundo al cuádruple de la sensibilidad.

#### ☼ 2 SLOW 10X

La velocidad de obturación es ajustada en 1/6 de segundo para suministrar 10 veces más sensibilidad.

### NOTAS:

- Cuando utilice obturación lenta (SLOW), la imagen tendrá un efecto similar al estroboscópico.
- Utilice obturación lenta (SLOW) en lugares oscuros.
- Cuando se utiliza obturación lenta (SLOW) la indicación de enfoque manual puede aparecer y destellar.
- Si la imagen está desenfocada, ajuste el enfoque manualmente. También se recomienda que utilice un trípode si es posible.

Zona de detección del enfoque

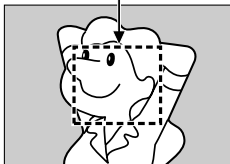

## Enfoque

### ENFOQUE AUTOMÁTICO

El sistema de enfoque automático de gama completa de la cámara de video ofrece capacidad para filmar continuamente desde primer plano (a aprox. 1,5 cm del sujeto) a infinito. Sin embargo, el enfoque correcto puede no ser posible en las situaciones listadas abajo (en cuyo caso es necesario utilizar el enfoque manual):

- Cuando hay dos sujetos superpuestos en la misma escena.
- Cuando la iluminación es insuficiente.\*
- Cuando el sujeto no está contrastado (diferencia en brillo y oscuridad), tales como una pared plana de un sólo color o un cielo azul despejado.\*
- Cuando un objeto oscuro es apenas visible en el visor.\*
- Cuando la escena contiene detalles diminutos o detalles idénticos que se repiten regularmente.
- Cuando la escena es afectada por los rayos solares o por la luz que se refleja en un cuerpo de agua.
- Cuando filma una escena con un fondo que tiene alto contraste.

\* Durante el enfoque manual, las siguientes advertencias de poco contraste aparecen destellando: ▲, ▲, ▼ y 👤

### NOTAS:

- Si el objetivo está manchado o sucio, el enfoque correcto es imposible. Mantenga el objetivo limpio limpiándolo con un trozo de paño suave si se ensucia. Cuando haya condensación, límpielo con un paño suave o espere a que se seque naturalmente.
- Cuando filma un sujeto cercano al objetivo, primero retraiga el zoom (☞ p. 18). Si extiende el zoom en el modo de enfoque automático, la cámara de video podrá retraer el zoom automáticamente dependiendo de la distancia entre la cámara de video y el sujeto. Cuando se activa "TELE MACRO" (☞ p. 25) el zoom enfoca automáticamente una toma granangular.



## ENFOQUE MANUAL

### NOTA:

Usted debe haber efectuado los ajustes necesarios del visor (☞ p. 14). Si no los ha realizado, efectúelos antes de continuar.

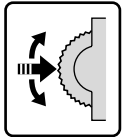
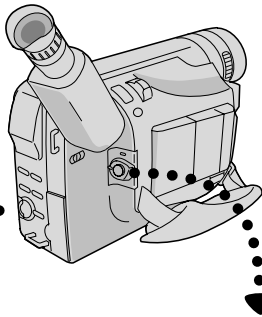

Disco selector

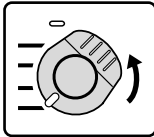

Conmutador de alimentación

Indicación

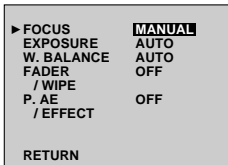

Menú de ajustes del modo manual

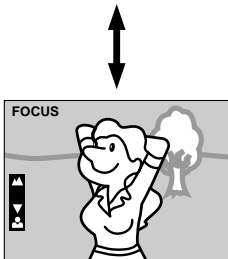
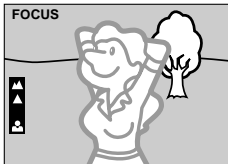

### 1 SELECCION DE MODO DE OPERACION

Ajuste el conmutador de alimentación en "PRO."

### 2 ACCESO AL MENU DE AJUSTES DEL MODO MANUAL

Presione el disco selector. Aparecerá el menú de ajustes del modo manual.

### 3 ACCESO AL ENFOQUE MANUAL

Mueva la barra iluminada hacia "FOCUS" girando el disco selector y presiónelo. Aparecerá el menú de ajustes del modo manual y aparecerá indicado "FOCUS" en la esquina superior izquierda. En este momento el enfoque queda bloqueado.

### 4 AJUSTE DE ENFOQUE

**Para alejar el sujeto . . .**

.... gire el disco selector hacia arriba. Aparecerá "▲" destellando. Vaya al paso 5.

**Para acercar el sujeto. . .**

.... gire el disco selector hacia abajo. Aparecerá "▼" destellando. Vaya al paso 5.

### 5 FIN DEL AJUSTE DE ENFOQUE

Presione el disco selector. El ajuste de enfoque ha terminado. La indicación cambia de "FOCUS" a "PRO."

• Si usted desea reposicionar el enfoque, repita el proceso desde el paso 2.

**Para cambiar a enfoque automático . . .**

.... gire el disco selector para llamar "AUTO" y presiónelo en el paso 3. Desaparecerán los indicadores de enfoque manual. O ajuste el conmutador de alimentación en "AUTO".

### NOTAS:

- Después de ajustar el conmutador de alimentación en "OFF", el enfoque manual es reajustado en "AUTO".
- Asegúrese de enfocar el objetivo en la posición de extensión máxima cuando utilice el modo de enfoque manual. Si usted enfoca un sujeto en posición gran angular, no será posible obtener imágenes bien contrastadas cuando retrae el zoom ya que la profundidad de campo se reduce a mayor longitud focal.
- Cuando el nivel de enfoque no puede ser ajustado a más lejos o más cerca, parpadeará "▲" o "▼".

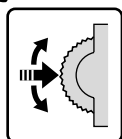
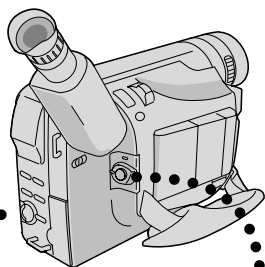

Disco selector

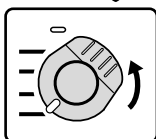

Conmutador de alimentación

Indicación

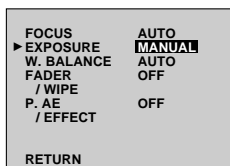

Menú de ajustes del modo manual



Para oscurecer la imagen



Para iluminar la imagen



Indicador de control de exposición

## Control de exposición

Esta función ajusta automáticamente el iris para obtener la mejor calidad disponible de imagen, pero usted puede desactivarla y efectuar el ajuste manualmente.

### 1 SELECCION DE MODO DE OPERACION

Ajuste el conmutador de alimentación en "PRO."

### 2 ACCESO AL MENU DE AJUSTES DEL MODO MANUAL

Presione el disco selector. Aparecerá el menú de ajustes del modo manual.

### 3 ACCESO AL CONTROL DE EXPOSICION

Mueva la barra iluminada hacia "EXPOSURE" girando el disco selector y presiónelo.

Gire el disco selector para llamar "MANUAL" y presiónelo. El menú de ítems del modo manual desaparece. "EXP" y la barra iluminada en el indicador de control de exposición son mostrados.

### 4 AJUSTE DE LA EXPOSICION

*Para aclarar la imagen . . .*

... gire el disco selector hacia arriba. El indicador de control de exposición aumenta (máximo +6). Vaya al paso 5.

*Para oscurecer la imagen . . .*

... gire el disco selector hacia abajo. El indicador de control de exposición disminuye (máximo -6). Vaya al paso 5.

### 5 FIN DEL AJUSTE DE EXPOSICION

Presione el disco selector. El ajuste de exposición está terminado. La indicación "EXP." cambia a "PRO." y la barra iluminada en el indicador de control de exposición se apaga.

• Si desea repositonar la exposición, repita el paso 2.

*Para volver al control de exposición automático . . .*

... gire el disco selector para llamar "AUTO" y presiónelo en el paso 3. Desaparecerá el indicador de control de exposición. O coloque el conmutador de alimentación en "AUTO".

## NOTAS:

- Después que el conmutador de alimentación sea ajustado en "OFF", el control de exposición es reajustado en "AUTO".
- Se recomienda el ajuste de exposición manual en las siguientes condiciones:
  - Cuando filme utilizando iluminación invertida o cuando el fondo sea demasiado brillante.
  - Cuando filme un fondo natural reflejante tal como una playa o cuando esquía.
  - Cuando el fondo es demasiado oscuro o el sujeto es brillante.

## Bloqueo del iris

Emplee esta función cuando filme un sujeto en movimiento, cuando realiza el zoom, cuando la distancia al sujeto cambia (así como también el tamaño en el visor), o cuando desea bloquear el nivel de brillo.

Cuando el sujeto está cerca mantenga el iris bloqueado. Aunque el sujeto se mueva lejos de usted, la imagen no se oscurecerá o no se iluminará.

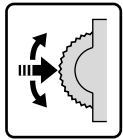
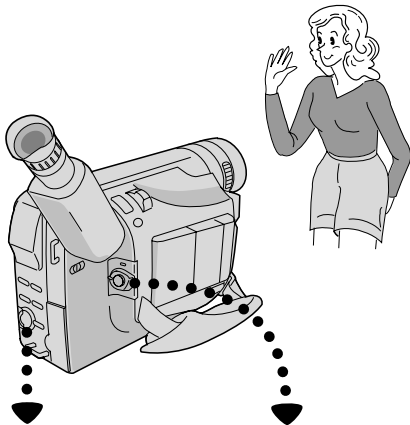

Disco selector

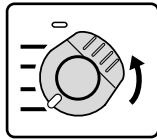

Conmutador de alimentación

### Indicación

FOCUS	AUTO
EXPOSURE	MANUAL
W. BALANCE	AUTO
FADER	OFF
/ WIPE	
P. AE	OFF
/ EFFECT	
<b>RETURN</b>	

Menú de ajustes del modo manual



Indicador de bloqueo de iris

### 1 SELECCION DE MODO DE OPERACION

Ajuste el conmutador de alimentación en "PRO."

### 2 ACCESO AL MENU DE AJUSTES DEL MODO MANUAL

Presione el disco selector. Aparecerá el menú de ajustes del modo manual.

### 3 ACCESO AL CONTROL DE EXPOSICION

Mueva la barra iluminada hacia "EXPOSURE" girando el disco selector y presiónelo. Gire el disco selector para llamar "MANUAL" y presiónelo. Aparecerá indicado "EXP."

### 4 CENTRADO DEL SUJETO, BLOQUEO DEL IRIS

Ajuste el zoom de tal manera que el sujeto llene el visor, luego mantenga presionado el disco selector por más de 2 segundos. Aparecerá el indicador de control de exposición y "I" indicando que el iris está bloqueado. Presione el disco selector. La indicación en la esquina superior izquierda cambia de "EXP." a "PRO."

#### Para volver al control automático del iris . . .

.... gire el disco selector para llamar "AUTO", luego presiónelo en el paso 3. Desaparecerá el indicador de control de exposición y "I". O ajuste el conmutador de alimentación en "AUTO".

## NOTAS:

Se recomienda utilizar el bloqueo de iris en las siguientes situaciones:

- Cuando filme un fondo natural reflejante tal como una playa o cuando esquía.
- Cuando filme objetos bajo un foco de luz.
- Cuando el sujeto se está alejando.
- Cuando utiliza el zoom.

#### Para bloquear el control de exposición y el iris . . .

.... después del paso 3, ajuste la exposición girando el disco selector. Luego bloquee el iris en el paso 4. Para el bloqueo automático gire el disco selector para llamar "AUTO", luego presiónelo en el paso 3. El iris se vuelve automático después de 2 segundos aprox.

#### Iris

Funciona como la pupila del ojo humano. En un ambiente bien iluminado la pupila humana se contrae para impedir la entrada de exceso de luz. Cuando la iluminación es baja la pupila se dilata para permitir que entre más luz.

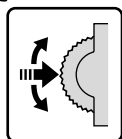
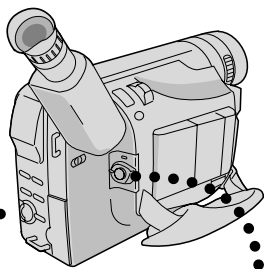

Disco selector

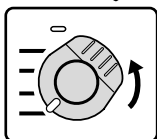

Conmutador de alimentación

## Indicación

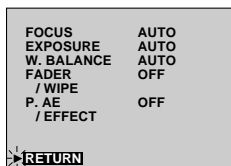

Menú de ajustes del modo manual

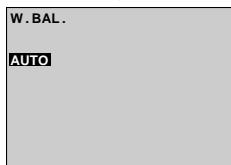
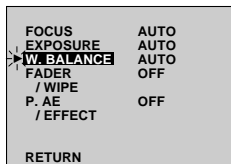

Ajuste del balance del blanco

## Ajuste del balance del blanco

Es un término que se refiere a la exactitud de la reproducción de color bajo diferentes tipos de iluminación. Si el balance del blanco es correcto, todos los otros colores serán reproducidos con precisión. Usualmente el ajuste del balance del blanco es automático. Sin embargo, un operador más avanzado de la cámara de video puede preferir controlar esta función manualmente y lograr una reproducción de color/tinte más profesional.

### 1 SELECCION DE MODO DE OPERACION

Ajuste el conmutador de alimentación en "PRO."

### 2 ACCESO AL MENU DE AJUSTES DEL MODO MANUAL

Presione el disco selector. Aparecerá el menú de ajustes del modo manual.

### 3 ACCESO AL AJUSTE DEL BALANCE DEL BLANCO

Mueva la barra iluminada hacia "W.BALANCE" girando el disco selector. Luego presiónelo. Desaparecerá el menú de ítems del modo manual y parecerá "W.BAL." en la esquina superior izquierda y "AUTO" en la pantalla.

### 4 AJUSTE DE LOS PARAMETROS DE LA FUNCION

Circule por los ajustes disponibles de las funciones seleccionadas girando el disco selector y pare cuando la que desea sea indicada.

"AUTO" – El balance del blanco se ajusta automáticamente. Esta es la posición ajustada en fábrica.

"☑" – Cuando filma con el balance del blanco ya ajustado sobre el sujeto (☑ p. 37).

"☀" – Cuando filme al aire libre en días soleados.

"☁" – Cuando filme al aire libre en días nublados.

"☀" – Cuando utilice una luz de video u otro tipo similar de iluminación.

### 5 CIERRE DEL AJUSTE DEL BALANCE DEL BLANCO

Presione otra vez el disco selector. La selección está terminada. La indicación "W.BAL." cambia a "PRO."

**Para volver al balance del blanco automático . . .**

.... seleccione "AUTO" en el paso 3. O coloque el conmutador de alimentación en "AUTO".

## NOTA:

El balance de blanco no puede ser usado cuando el efecto sepia o blanco y negro (☑ p. 31) está activado.

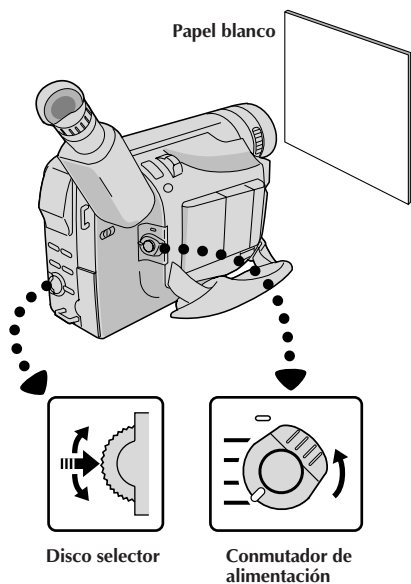

Disco selector

Conmutador de alimentación

Indicación

FOCUS	AUTO
EXPOSURE	AUTO
<b>W. BALANCE</b>	AUTO
FADER	OFF
/ WIPE	
P. AE	OFF
/ EFFECT	
RETURN	

Menú de ajustes del modo manual

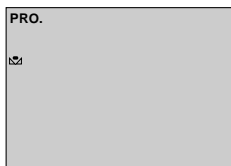

Ajuste manual del balance del blanco

## Operación manual del balance del blanco

Si la cámara está funcionando en el modo PRO., efectúe el balance manual del blanco cuando filme bajo diversos tipos de iluminación.

### 1 SELECCION DE MODO DE OPERACION

Siga los pasos de 1 a 4 de ajuste del balance del blanco (☞ p. 36), seleccione "MAN.".

### 2 AJUSTE MANUAL DEL BALANCE DEL BLANCO

Coloque una hoja de papel normal blanco frente al sujeto. Ajuste el zoom o su propia posición de tal manera que el papel blanco llene la pantalla.

### 3 INGRESO DEL AJUSTE

Presione el disco selector hasta que comience a destellar.

- Cuando el ajuste esté terminado, para de destellar.

### 4 SALIDA DEL AJUSTE MANUAL DEL BALANCE DEL BLANCO

Presione el disco selector. La indicación "W.BAL." cambia a "MANUAL" y sólo aparece indicado el indicador del balance del blanco manual.

### Cambio del tintado para grabación . . .

.... en el paso 2 substituya el papel de color blanco por uno de color. El balance del blanco queda ajustado en base al color, cambiando el tintado. Papel rojo — verde más profundo; papel azul — naranja; papel amarillo — púrpura más profundo.

## NOTAS:

- En el paso 2, puede ser dificultoso enfocar en el papel blanco en algunas circunstancias. En tal caso, ajuste el enfoque manualmente (☞ p. 33).
- Es posible filmar un sujeto bajo diferentes tipos de iluminación en interiores (natural, fluorescente, luz de vela, etc.). Como la temperatura de color es diferente dependiendo de la fuente de luz, el tinte del sujeto diferirá dependiendo de los ajustes del balance del blanco. Utilice esta función para obtener resultados más naturales.
- Una vez que haya ajustado el balance del blanco durante la operación manual del balance del blanco, el ajuste se conserva aunque se desconecte la alimentación o se extraiga la batería.

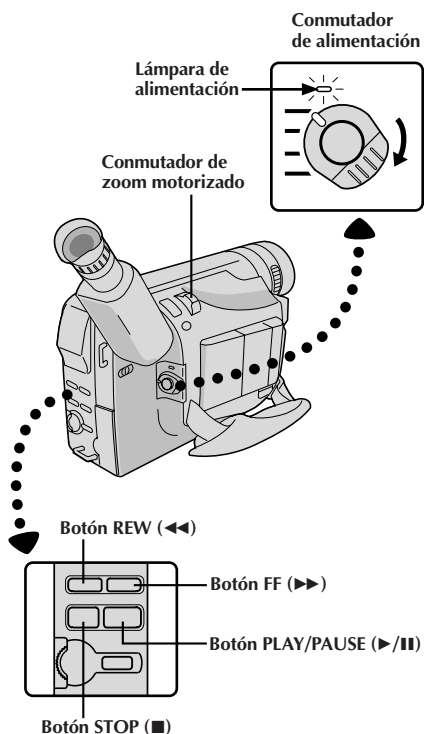

## Indicación del visor

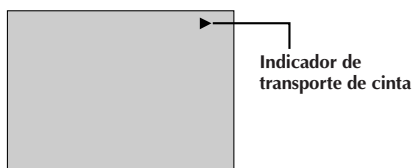
**1 COLOCACION DE UN CASSETTE**

Presione **OPEN/EJECT** en dirección a la flecha impresa en el conmutador, luego abra la cubierta del cassette hasta que quede bloqueada. El portacassette se abre automáticamente. Inserte una cinta y presione "PUSH HERE" para cerrar el portacassette.

**2 SELECCION DEL MODO**

Ajuste el conmutador de alimentación en "PLAY". Se encenderá la lámpara de alimentación.

**3 REPRODUCCION**

Presione **PLAY/PAUSE** (▶/||). La imagen reproducida aparece.

**4 PARADA DE REPRODUCCION**

Presione **STOP** (■).

**Rebobine o avance rápidamente la cinta**

Con el modo de parada activado, presione **REW** (◀◀) para rebobinar o **FF** (▶▶) para avanzar rápidamente la cinta.

**NOTAS:**

- La cámara de video se desconecta automáticamente después de transcurridos 5 minutos aproximadamente con el modo de parada activado. Para activarla otra vez, coloque el conmutador de alimentación en "POWER OFF" y a continuación en "PLAY".
- Las cintas protegidas contra copia no pueden ser reproducidas. La pantalla muestra un fondo azul.

Commutador  
de alimentación

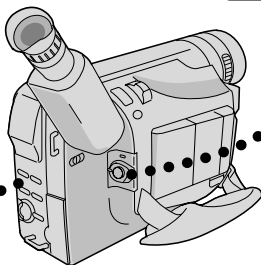
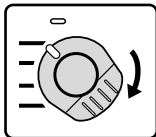

Botón REW (◀◀)

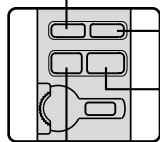

Botón FF (▶▶)

Botón PLAY/PAUSE (▶/||)

Botón STOP (■)

## **FUNCION: Reproducción de imagen fija**

### **PROPOSITO:**

Para hacer una pausa durante la reproducción.

### **OPERACION:**

- 1) Presione **PLAY/PAUSE (▶/||)** durante la reproducción.
- 2) Para reanudar la reproducción normal, presione otra vez **PLAY/PAUSE (▶/||)**.

### **NOTA:**

*Si la reproducción de imagen fija continúa más de 3 minutos aproximadamente, la cámara de video ingresa automáticamente en el modo de parada. Después de transcurridos 5 minutos en el modo de parada, la alimentación de la cámara de video se desconecta automáticamente.*

## **FUNCION: Búsqueda rápida**

### **PROPOSITO:**

Para permitirle la búsqueda a alta velocidad en cualquier sentido.

### **OPERACION:**

- 1) Presione **FF (▶▶)** para adelantar o presione **REW (◀◀)** para retroceder durante la reproducción.
- 2) Para reanudar la reproducción normal, presione **PLAY/PAUSE (▶/||)**.

### **NOTAS:**

- Durante la reproducción mantenga presionado **REW (◀◀)** o **FF (▶▶)**. Cuando lo suelte se reanuda la reproducción normal.
- Un leve efecto de mosaico aparece en la pantalla durante la búsqueda rápida. Esto no es un fallo.

## **FUNCION: Reproducción en cámara lenta**

Disponible solamente con el control remoto RM-V712U (opcional) (☞ p. 47).

## **FUNCION: Zoom de reproducción**

Disponible solamente con el control remoto RM-V712U (opcional) (☞ p. 48).

## **FUNCION: Efectos especiales de reproducción**

Disponible solamente con el control remoto RM-V712U (opcional) (☞ p. 49).

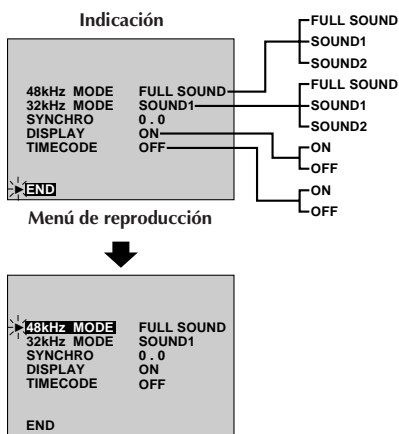
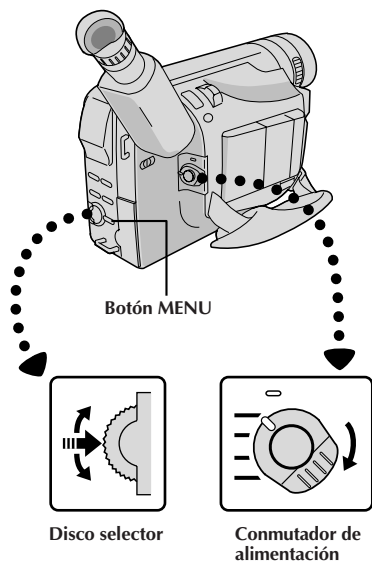

## Menú de reproducción

El menú de reproducción le permite ajustar los siguientes parámetros:

El sonido de reproducción (32 kHz, 48 kHz), componente sincronizado, indicación y código de tiempo. El siguiente procedimiento se aplica a todos exceptuando el componente sincronizado (ver p. 54, 55).

- 1 SELECCION DE MODO DE OPERACION**  
Ajuste el conmutador de alimentación en "PLAY".
- 2 ACCESO AL MENU DE REPRODUCCION**  
Presione MENU. Aparecerá el menú de reproducción.
- 3 SELECCION DE LA FUNCION**  
Mueva la barra iluminada hacia el efecto deseado girando el disco selector. Presione el disco selector para activarlo.
- 4 AJUSTE DE LOS PARAMETROS DE FUNCION**  
Gire el disco selector para circular a través de los ajustes disponibles para la función seleccionada y pare cuando aparezca el ajuste deseado. Luego presione el disco selector para que la barra iluminada se mueva automáticamente hacia "END".
  - Para ajustar los parámetros de otras funciones repita los pasos 3 y 4.
- 5 CIERRE DEL MENU**  
Presione otra vez el disco selector para borrar el menú.



## Sonido de reproducción

Durante la reproducción la cámara de video detecta el modo de sonido en el cual se ha efectuado la grabación y reproduce el sonido. Seleccione el tipo de sonido que acompañará la reproducción de imagen de su grabación. (32 kHz preajustado en "SOUND 1" y 48 kHz preajustado en "FULL SOUND".)

Sonido de reproducción	Indicación	Sonido de salida
32 kHz	FULL SOUND	Sonido estereofónico
	SOUND 1	
	SOUND 2	
48 kHz	FULL SOUND	Sonido estereofónico
	SOUND 1	El sonido "L" sale por ambos canales
	SOUND 2	El sonido "R" sale por ambos canales

Si desea cambiar el sonido de salida para mirar una cinta grabada en 32 kHz, llame el menú de reproducción en el paso 3 de la página 40, seleccione "32 kHz MODE" y ajústelo en "FULL SOUND", "SOUND 1" o "SOUND 2". Cuando reproduzca una cinta grabada en 48 kHz, ajuste de la misma manera.

## NOTAS:

- Usted también puede utilizar el botón **AUDIO MONITOR** del control remoto RM-V712U opcional para cambiar el sonido de salida (sin tener que acceder al menú de reproducción). Asegúrese de apuntar el control remoto hacia el sensor remoto de la cámara de video.
- Durante la reproducción la cámara de video detecta el modo de sonido en el que se efectuó la grabación. Esta detección no se realiza durante el avance o rebobinado rápido de la cinta. Durante la reproducción el modo de sonido es indicado en la esquina superior izquierda.

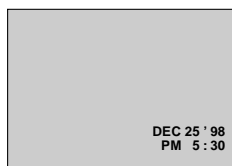
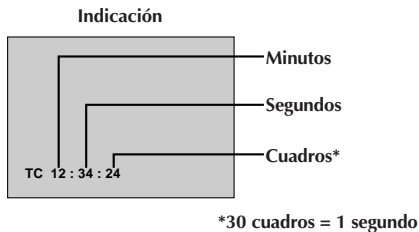

## TIME CODE (Indicación del código de tiempo durante la reproducción)

Usted puede llamar a pantalla el código de tiempo durante la reproducción. Esto es especialmente útil para la edición. Esta función está preajustada en "OFF". Para activarla seleccione "TIME CODE" en el menú de reproducción y modifique el ajuste (☞ p. 40).

**ON**– El código de tiempo es indicado en la pantalla durante la reproducción.

**OFF**– El código de tiempo no aparece.

## DISPLAY (Indicación de la fecha durante la reproducción)

Si la hora ha sido ajustada, la fecha se graba automáticamente independientemente de la señal de video grabada. Usted puede llamar a pantalla o borrar la fecha en cualquier momento durante la reproducción. Esta función está preajustada en "ON". Para desactivarla, seleccione "DISPLAY" en el menú de reproducción y modifique el ajuste (☞ p. 40).

**ON**– La fecha es indicada en la pantalla durante la reproducción.

**OFF**– La fecha no aparece.

Existen algunos tipos de conexión básicos. Cuando efectúe las conexiones, refiérase también a los manuales de instrucciones de sus VCR y TV.

## A. Conexión a un TV o VCR equipado solamente con un S-VIDEO IN y conectores de entrada A/V

Utilice el cable suministrado S-Video y el cable opcional de audio.

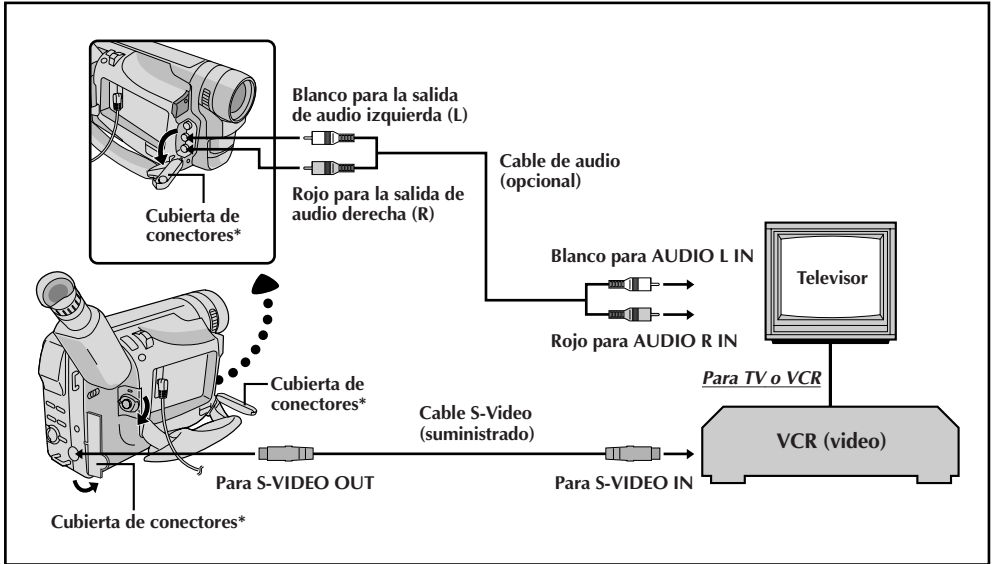

## B. Conexión a un TV o VCR equipado solamente con conectores de entrada A/V

Utilice los cables de video y audio opcionales.

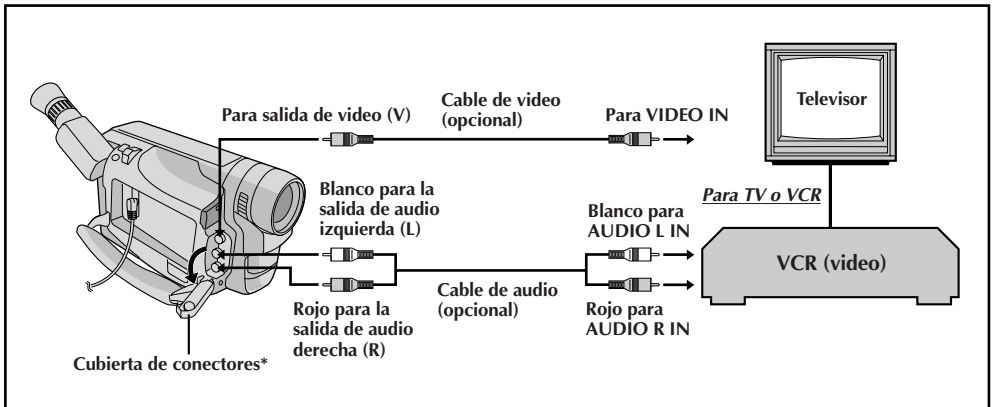

\* Cuando conecte los cables, abra esta cubierta.

## 1 CONFIRMACION DE DESCONEJION DE ALIMENTACION

Asegúrese de que la alimentación de la cámara de video está desconectada.

## 2 CONEXION DE LA CAMARA DE VIDEO AL TV O VCR

Extraiga la cubierta del conector y ábralo. Conecte como se muestra en la ilustración (☞ p. 42).

*Si emplea un VCR . . . vaya al paso 3.  
De lo contrario . . . vaya al paso 4.*

## 3 CONEXION DE LA SALIDA VCR A LA ENTRADA TV

Refiérase al manual de instrucciones de su VCR.

## 4 CONEXION DE LA ALIMENTACION

Conecte la alimentación de la cámara de video del VCR y del TV.

## 5 SELECCION DEL MODO

Ajuste el VCR en el modo de entrada AUX y ajuste el TV en el modo de VIDEO.

## NOTAS:

- Como alimentación se recomienda emplear un adaptador/cargador de CA en lugar de la batería (☞ p. 9).
- Para monitorizar la imagen y el sonido provenientes de una cámara de video sin insertar un cassette, coloque el conmutador de alimentación de la cámara de video en "CAMERA". A continuación, coloque su TV en el modo apropiado de entrada.
- Asegúrese de ajustar el volumen de sonido del TV al nivel mínimo para evitar aumentos bruscos de sonido cuando se conecta la cámara de video.
- Si usted posee un TV o altavoces que no están especialmente blindados, no coloque los altavoces junto al TV ya que producirá interferencia en la imagen reproducida por la cámara de video.
- Para que la indicación de la cámara de video no aparezca en la pantalla de TV durante la reproducción, presione **DISPLAY** durante más de 1 segundo.

*Para seleccionar la visualización o no de la siguiente indicación en el TV conectado . . .*

- Fecha/hora, código de tiempo  
.... debe ser colocado en "ON" u "OFF" en el menú de reproducción (☞ p. 40).
- Indicación del modo de sonido de reproducción  
.... ajuste el conmutador de alimentación "PRO.", presione **MENU** y coloque "ON SCREEN" en el menú de fecha/hora (☞ p. 11) en "ON" u "OFF". Luego coloque el conmutador de alimentación en "PLAY".

## Copia de cintas

- 1 CONEXION DEL EQUIPO**  
Conecte la cámara de video y el VCR basándose en la ilustración a la izquierda. También refiérase a las p. 42 y 43.
- 2 PREPARATIVOS PARA LA COPIA**  
Coloque el conmutador de alimentación de la cámara de video en "PLAY", conecte la alimentación del VCR e inserte los cassettes apropiados en la cámara de video y en el VCR.
- 3 SELECCION DEL MODO DEL VCR**  
Active los modos AUX y pausa de grabación del VCR.
- 4 BUSQUEDA DEL PUNTO PARA EDICION POR INSERCIÓN**  
Active el modo de reproducción de la cámara de video para encontrar el punto inmediato previo al punto de edición por inserción. Una vez que lo encuentra, presione **PLAY/PAUSE** (▶/||) en la cámara de video.
- 5 INICIO DE LA EDICION**  
Presione **PLAY/PAUSE** (▶/||) en la cámara de video y active el modo de grabación del VCR.
- 6 PARADA TEMPORAL DE EDICION**  
Active el modo de pausa de grabación del VCR y presione **PLAY/PAUSE** (▶/||) en la cámara de video.
- 7 EDICION DE SEGMENTOS ADICIONALES**  
Repita los pasos de 4 a 6 para edición adicional y al terminar detenga el VCR y la cámara de video.

## NOTAS:

- Usted puede utilizar la reproducción con zoom (☞ p. 48), o los efectos para reproducción (☞ p. 49), en el paso 2.
- Antes de iniciar la copia, asegúrese de que las indicaciones no aparecen en el TV conectado. Si aparecen durante la reproducción, las mismas están siendo grabadas en la nueva cinta. Para borrar la indicación del modo de sonido de reproducción presione **DISPLAY** en el control remoto RM-V712U (opcional).
- Seleccione "DISPLAY" y "TIME CODE" en el menú de reproducción (☞ p. 40) para registrar u omitir la fecha/hora y el código de tiempo en la grabación.
- Para llamar o borrar todas las indicaciones, presione **DISPLAY** en la cámara de video durante más de 1 segundo.

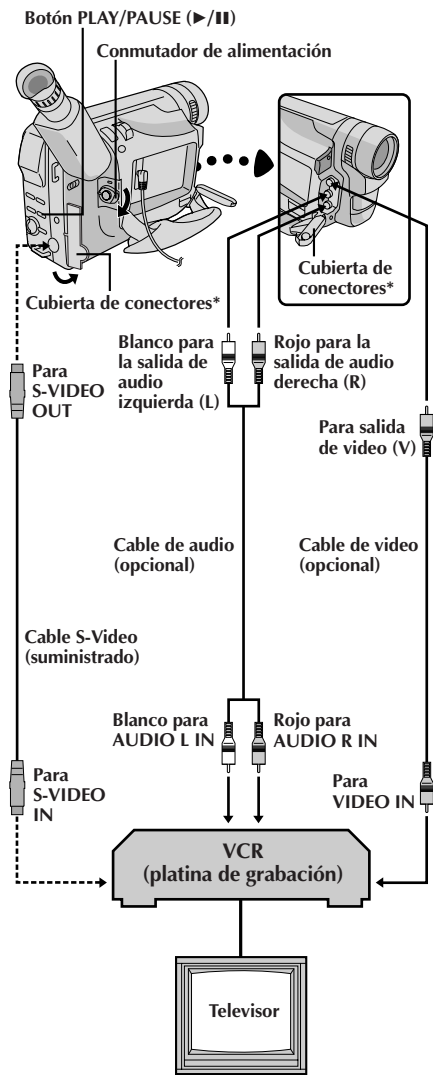

\* Cuando conecte los cables, abra esta cubierta.

El control remoto con funciones completas puede operar a distancia esta cámara de video así como también las operaciones básicas (reproducción, parada, pausa, rebobinado y avance rápido) de su VCR. El control remoto RM-V712U (opcional) hace posible funciones adicionales de reproducción.

## Colocación de la pila

El control remoto usa una sola pila de litio (CR2025).

### 1 EXTRACCION DEL PORTAPILAS

Ⓐ : Extraiga el portapilas insertando un objeto puntiagudo en la ranura.

Ⓑ : Extraiga el portapilas presionando el mando como es mostrado.

### 2 INSERCIÓN DEL PORTAPILAS

Coloque la pila de litio en el portapilas y asegúrese de que la marca "+" se vea.

### 3 REINSERCIÓN DEL PORTAPILAS

Deslice el portapilas dentro de la unidad hasta que escuche un "clik".

- Lea "Precauciones sobre la pila de litio" en la página 2.

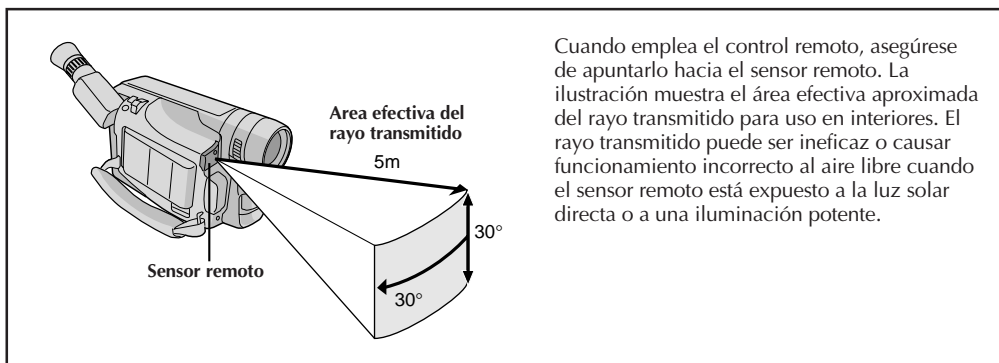
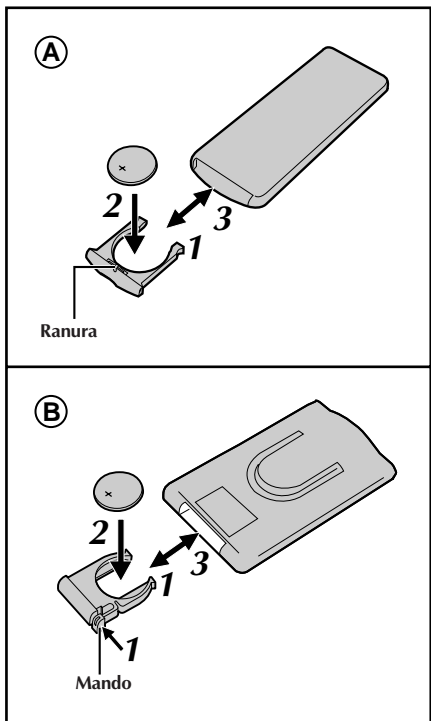

Quando emplea el control remoto, asegúrese de apuntarlo hacia el sensor remoto. La ilustración muestra el área efectiva aproximada del rayo transmitido para uso en interiores. El rayo transmitido puede ser ineficaz o causar funcionamiento incorrecto al aire libre cuando el sensor remoto está expuesto a la luz solar directa o a una iluminación potente.

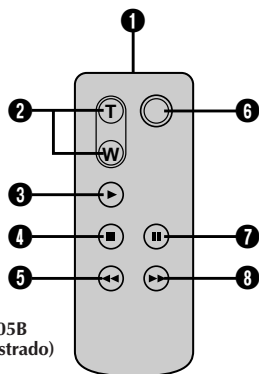

RM-V705B  
(suministrado)

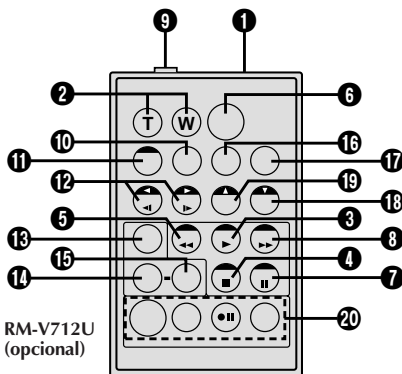

RM-V712U  
(opcional)

Botones	Funciones	
	Con el conmutador de alimentación de la cámara de video colocado en "CAMERA" ("AUTO" o "PRO.").	Con el conmutador de alimentación de la cámara de video colocado en "PLAY".
❶ Ventanilla de transmisión del rayo infrarrojo	Transmite el rayo de señales.	
❷ Botones del zoom (T/W)	Alejamiento/acercamiento de la imagen (☞ p. 18)	Alejamiento/acercamiento de la imagen (☞ p. 48)
❸ Botón PLAY	—	Inicio de reproducción (☞ p. 38)
❹ Botón STOP	—	Parada (☞ p. 38)
❺ Botón REW	—	Rebobinado, Búsqueda rápida reversible (☞ p. 38, 39)
❻ Botón de inicio/parada de grabación (START/STOP)	Funciona de la misma forma que el botón de inicio/parada de grabación de una cámara de video.	
❼ Botón PAUSE	—	Pausa (☞ p. 39)
❽ Botón FF	—	Avance rápido, Búsqueda rápida progresiva (☞ p. 38, 39)
❾ Conector de entrada de pausa (PAUSE IN)	—	☞ p. 51
❿ Botón de indicación (DISPLAY)	—	☞ p. 44
⓫ Botón de cambio (SHIFT)	—	☞ p. 48
⓬ Botones de rebobinado/avance lento (SLOW)	—	☞ p. 47
Botones izquierda/derecha	—	☞ p. 48
⓭ Botón de fundido/reemplazo de imagen (FADE/WIPE)	—	☞ p. 51
⓮ Botón de efecto (EFFECT)	—	☞ p. 49
⓯ Botón de activación/desactivación de efectos (EFFECT ON/OFF)	—	☞ p. 49
⓰ Botón de monitor de audio (AUDIO MONITOR)	—	☞ p. 41
⓱ Botón de ajuste MBR (MBR SET)	—	☞ p. 50
⓲ Botón de bajar	—	☞ p. 48
⓳ Botón de subir	—	☞ p. 48
⓴ Botones de edición R.A. (R.A. EDIT)	—	☞ p. 50 – 55

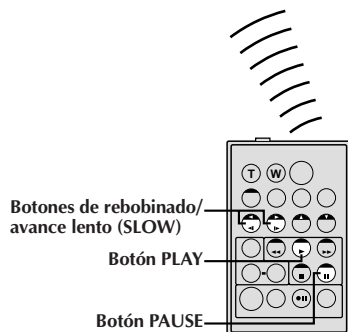
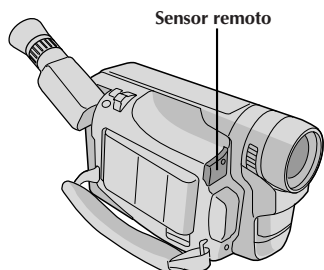

RM-V712U  
(opcional)

## **FUNCION: Reproducción en cámara lenta (RM-V712U exclusivamente)**

### **PROPOSITO:**

Le permite la búsqueda en velocidad lenta en cualquier dirección.

### **OPERACION:**

- 1) Para cambiar de reproducción normal a cámara lenta, presione **PAUSE (II)** en el punto donde desea inicial la reproducción en cámara lenta.
  - 2) Presione **SLOW (◀ or ▶)**. Después de reproducir por aprox. 20 segundos en rebobinado lento o aprox. 60 segundos en avance lento, se reanuda la reproducción normal.
- Para parar la reproducción en cámara lenta en progreso, presione **PLAY (▶)**.

### **NOTAS:**

- Durante la reproducción en cámara lenta y debido al procesamiento de imagen digital, la imagen puede tener un efecto de mosaico.
- Después de presionar **SLOW (◀ o ▶)**, puede aparecer una imagen fija durante unos pocos segundos, luego la pantalla mostrará un fondo azul durante unos pocos segundos. Esto no es un fallo.
- Puede haber un pequeño margen entre el punto seleccionado para inicio de la reproducción en cámara lenta y el punto de inicio en el cual la cámara de video realmente comienza la reproducción en cámara lenta.
- Durante la reproducción en cámara lenta ocurrirán disturbios de video. Esto no es una falla.

Disponible sólo con el control remoto RM-V712U. Ver "INFORMACION" abajo.



Reproducción normal



Presione T



Para mover la imagen, presione (derecha) mientras mantiene presionado SHIFT hacia abajo.

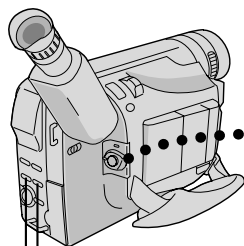

Botón PLAY (▶)

Botón STOP (■)

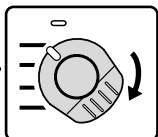

Conmutador de alimentación

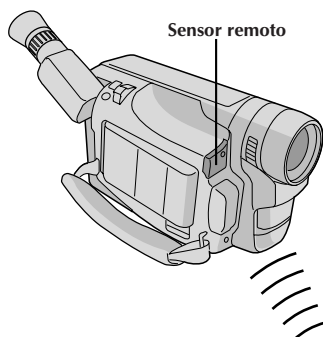

Sensor remoto

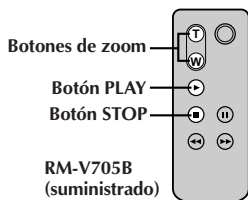

Botones de zoom

Botón PLAY

Botón STOP

RM-V705B

(suministrado)

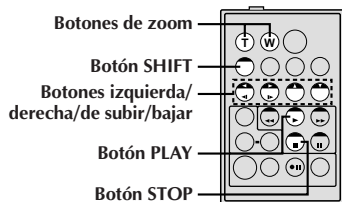

Botones de zoom

Botón SHIFT

Botones izquierda/derecha/de subir/bajar

Botón PLAY

Botón STOP

RM-V712U (opcional)

## Reproducción con zoom

Las imágenes pueden ser amplificadas en cualquier momento un máximo de 10 aumentos.

### 1 UBICACION DE LA ESCENA DE INTERES

Presione **PLAY** (▶) para iniciar la reproducción.

### 2 ACTIVACION DEL ZOOM

Presione los botones (T/W) del zoom en el control remoto. Asegúrese de que el control remoto esté apuntado hacia el sensor remoto de la cámara de video.

- Al presionar T el zoom se extiende.

### 3 DESACTIVACION DEL ZOOM

Mantenga presionado **W** hasta que la amplificación regrese a la normal. O presione **STOP** y luego **PLAY**.

## NOTAS:

- El zoom puede ser empleado durante la reproducción en cámara lenta o de imagen fija.
- Durante el procesamiento de imagen digital la imagen puede presentar calidad reducida.

## INFORMACION

La operación del control remoto RM-V712U le permite mover la imagen en la pantalla de TV para encontrar una porción particular de la imagen. Mantenga presionado **SHIFT** y presione (izquierda), (derecha), (arriba) o (abajo).



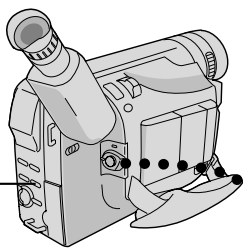

Botón PLAY (▶)

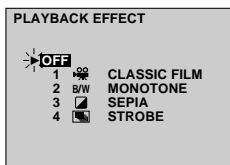
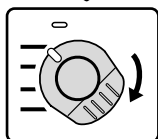
Menú de selección  
PLAYBACK EFFECTConmutador de  
alimentación

## Efectos para reproducción

Estos efectos le permiten ser creativo con la imagen reproducida. Usted puede utilizar cualquiera de los 4 efectos.

### 1 INICIO DE LA REPRODUCCION

Presione **PLAY** (▶).

### 2 ACCESO AL MENU DE SELECCION PLAYBACK EFFECT

Apunte el control remoto al sensor remoto de la cámara de video y presione **EFFECT**. Aparecerá el menú de selección **PLAYBACK EFFECT**.

### 3 SELECCION DEL EFECTO PARA REPRODUCCION

Mueva la barra iluminada hacia el efecto deseado presionando **EFFECT**.

Se activa la función seleccionada y después de 2 segundos desaparece el menú.

## NOTAS:

- Para desactivar el efecto seleccionado presione **EFFECT ON/OFF** en el control remoto. El presionarlo otra vez reactiva el efecto seleccionado.
- Repita el proceso desde el paso 2 cuando desee cambiar el efecto seleccionado.
- Cuando se activa "MONOTONE" o "SEPIA", los modos de fotografiado "MULTI 4" y "MULTI 9" (p. 23) quedan inhabilitados.

Los efectos que pueden ser utilizados durante la reproducción son: *Película clásica*, *blanco y negro*, *sepia* y *efecto estroboscópico*. Los efectos funcionan de la misma manera en la reproducción y en la grabación. Para más información, refiérase a la página 31.

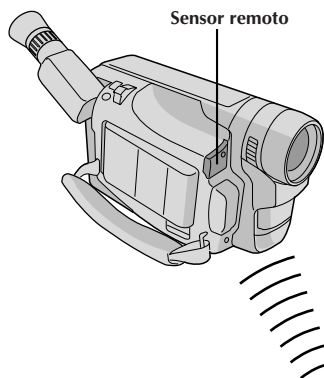

Sensor remoto

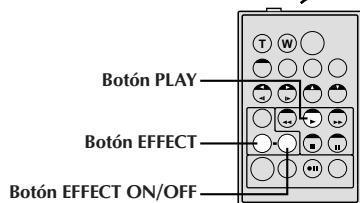
RM-V712U  
(opcional)

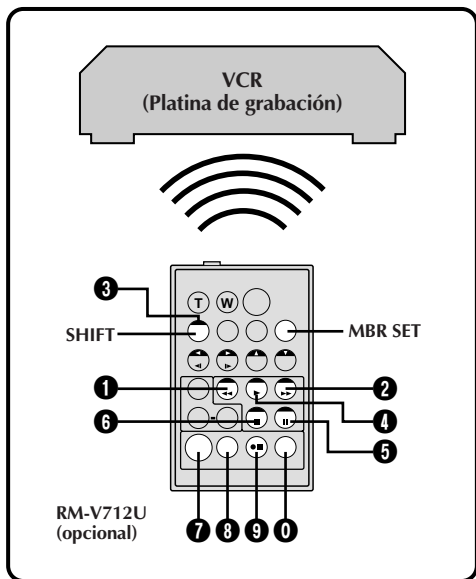

## Edición por montaje aleatorio [Edición R.A.]

Utilizando su cámara de video como reproductor fuente usted puede crear fácilmente videos editados. Es posible seleccionar un máximo de 8 "cortes" para edición automática en cualquier orden que desee. La edición R.A. se realiza más fácilmente cuando se instala un MBR (control remoto para múltiples marcas, ☞ p. 45) RM-V712U, para operar su marca de VCR (vea la lista de códigos del VCR), pero también puede ser realizada operando el VCR manualmente. Antes de la operación, asegúrese que la pila de litio esté colocada en el control remoto RM-V712U (☞ p. 45).

## AJUSTE DEL CODIGO DEL CONTROL REMOTO/VCR

### 1 AJUSTE DEL CONTROL REMOTO PARA OPERAR EL VCR

Desconecte la alimentación del VCR y apunte el control remoto hacia el sensor infrarrojo del VCR. Luego, refiriéndose a la lista de códigos del VCR de la izquierda, mantenga presionado **MBR SET** y presione el botón (A), después el (B).

- El código queda automáticamente ajustado una vez que usted suelta **MBR SET** y se conecta la alimentación del VCR.

### 2 OPERACION DEL VCR

Asegúrese de que la alimentación del VCR esté conectada. Luego mantenga presionado **SHIFT**, y presione el botón correspondiente a la función deseada en el control remoto. Las funciones que el control remoto puede operar son: PLAY, STOP, PAUSE, FF, REW y VCR REC STBY (no es necesario presionar **SHIFT** para esta última).

*Ahora usted está listo para intentar la edición de conjuntos aleatorios.*

## IMPORTANTE

Aunque el MBR es compatible con los VCR de JVC, y con los de otros muchos fabricantes, puede no funcionar con el suyo o puede ofrecer funciones limitadas.

## NOTAS:

- Si la alimentación del VCR no queda conectada en el paso 1, intente otro código de la lista de códigos del VCR.
- Algunas marcas de VCR no conectan la alimentación automáticamente. En este caso, conecte manualmente la alimentación e intente el paso 2.
- Si el control remoto no es capaz de controlar el VCR, utilice los controles del VCR.
- Cuando se agote la batería del control remoto, la marca de VCR que haya ajustado se borrará. En tal caso, sustituya la batería vieja por una nueva y vuelva a ajustar la marca.

## LISTA DE CODIGOS DEL VCR

NOMBRE DE LA MARCA VCR	BOTONES (A) (B)	NOMBRE DE LA MARCA VCR	BOTONES (A) (B)
GE	1 1	PHILIPS	3 3
	9 2		7 2
	9 0	PANASONIC	1 3
	9 4		1 7
HITACHI	6 6		1 1
	6 3		9 4
JVC A	9 1	RCA	9 2
	9 6		9 4
	9 3		6 6
MAGNAVOX	9 5		6 3
	1 1	9 0	
	7 1	SANYO	3 6
	7 6		3 5
MITSUBISHI	6 7	SHARP	1 5
	6 8		1 0
NEC	3 7	SONY	6 5
	3 8		6 0
PHILIPS	1 9		3 9
	9 5		3 1
	1 1	TOSHIBA	6 9
	9 4		6 1
	9 1	ZENITH	1 6
	9 6		
1 2			

EFFECTUE LAS CONEXIONES

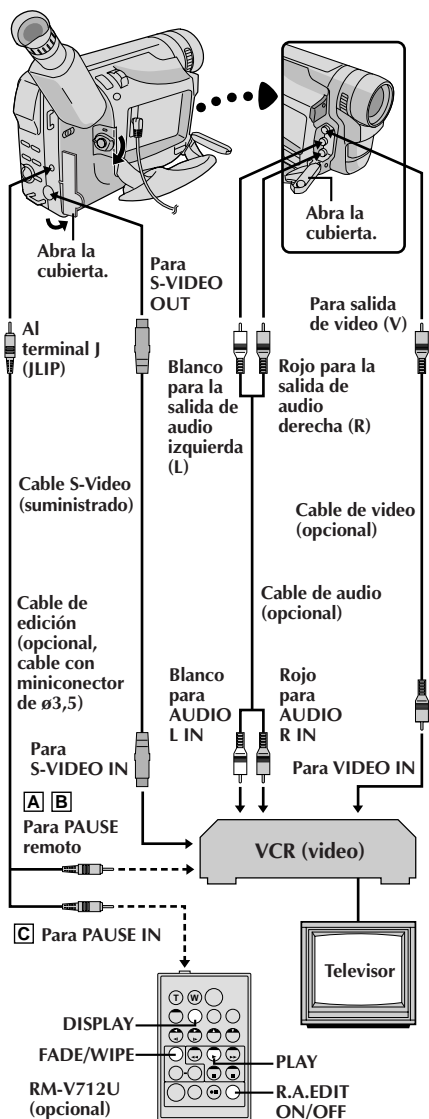

1 CONECTE A . . .

A UN VCR DE JVC QUE ESTA EQUIPADO CON TERMINAL PAUSE REMOTO

Conecte el cable de edición al terminal PAUSE remoto.

B EL VCR JVC NO ESTA EQUIPADO CON TERMINAL PAUSE REMOTO SINO CON UN CONECTOR R.A. EDIT

Conecte el cable de edición al conector R.A. EDIT.

C VCR DE TIPO DIFERENTE AL A O B

Conecte el cable de edición al conector PAUSE IN del RM-V712U.

2 PREPARACION DE LA CAMARA DE VIDEO

Inserte una cinta grabada y coloque el conmutador de alimentación en "PLAY".

3 PREPARACION DEL VCR

Conecte la alimentación, inserte una cinta para grabar y active el modo AUX (refiérase a las instrucciones del VCR).

SELECCIONE LAS ESCENAS

4 INICIO DE REPRODUCCION DE LA FUENTE

Primero coloque el disco de alimentación en "PLAY". Presione **PLAY** (▶) y luego presione **R.A. EDIT ON/OFF** en el control remoto. Asegúrese de apuntar el control remoto hacia el sensor remoto de la cámara de video.

- Aparece el menú de edición por montaje aleatorio.

5 ACTIVACION DE APARICION DE IMAGEN POR FUNDIDO/REEMPLAZO DE IMAGEN (SI ES NECESARIO)

Presione **FADE/WIPE** en el control remoto.

- Circule por los efectos presionando repetidamente el botón y deteniéndose cuando visualice el efecto que desea utilizar.
- No es posible utilizar reemplazo/disolución de imagen al principio del programa 1.

NOTA:

Antes de la edición por montaje aleatorio asegúrese de que las indicaciones no aparezcan en el monitor de TV. Si aparecen durante la edición por montaje aleatorio, serán grabadas en la nueva cinta. Para borrar la indicación del modo de sonido de reproducción presione **DISPLAY** en el control remoto. Seleccione "DISPLAY" y "TIME CODE" en el menú de reproducción (p. 40) para llamar o borrar la fecha/hora y el código de tiempo en la grabación. Para llamar o borrar todas las indicaciones exceptuando el menú de edición por montaje aleatorio, presione **DISPLAY** en la cámara de video durante más de 1 segundo. Cuando se inicia la edición por montaje aleatorio, la indicación de la misma desaparece y no es grabada en la nueva cinta.

Programa

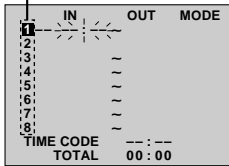

Menú de edición de conjuntos aleatorios

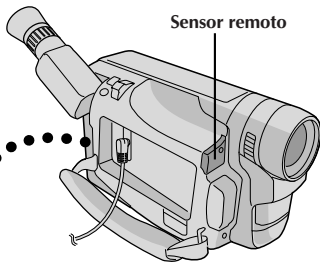

Sensor remoto

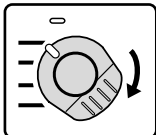

Conmutador de alimentación

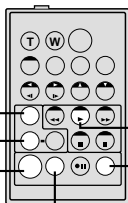

RM-V712U (opcional)

FADE/WIPE

EFFECT

EDIT IN/OUT

CANCEL

PLAY

R.A.EDIT ON/OFF

## SELECCIONE LAS ESCENAS

**6 AJUSTE DEL PUNTO DE INSERCIÓN DE EDICIÓN**

Al principio de la escena presione **EDIT IN/OUT** en el control remoto. La posición de entrada de edición aparece en el menú de edición por montaje aleatorio.

**7 AJUSTE DEL PUNTO DE CORTE DE EDICIÓN**

Al principio de la escena presione **EDIT IN/OUT** en el control remoto. La posición de corte de edición aparece en el menú de edición por montaje aleatorio.

**8 ACTIVACION DE FUNDIDO/REEMPLAZO DE IMAGEN EN LA TRANSICIÓN DE ESCENA (SI ES NECESARIO)**

Presione **FADE/WIPE**.

- Circule por los efectos presionando el botón repetidamente y deténgase cuando visualice el efecto que desee.
- Si seleccionó un efecto de fundido/reemplazo de imagen en el punto de corte de edición, el efecto se aplicará automáticamente al siguiente punto de inserción de edición.
- Es imposible emplear reemplazo de imagen/disolución al fin de la última escena.
- Cuando utilice efectos de fundido/reemplazo de imagen, el tiempo será incluido en el tiempo total (esto no se aplica a reemplazo/disolución de imagen).

**9 ACTIVACION DEL PROGRAMA AE CON EFECTOS ESPECIALES (SI ES NECESARIO)**

Presione **EFFECT**.

- Circule por los efectos presionando repetidamente el botón y deténgase cuando visualice el que usted desea.
- Usted puede utilizar el modo de película clásica, blanco y negro, sepia o estroboscópico.

**10 CONTINUACION DE LA EDICIÓN**

Repita los pasos de 6 a 9.

- Para cambiar los puntos ya registrados, presione **CANCEL** en el control remoto. Los puntos registrados son borrados uno de cada vez, partiendo del punto más recientemente registrado.
- Si no está empleando el fundido/reemplazo de imagen o el programa AE con efectos especiales, repita los pasos 6 y 7 solamente.

**NOTAS:**

- Cuando la cinta fuente tiene más de 2 códigos de tiempo idénticos (☞ p. 20), la cámara de video puede no encontrar el punto de inserción de edición que usted selecciona y puede ocurrir un fallo.
- Cuando seleccione una escena, coloque los puntos de inserción y corte de edición de tal manera que haya una diferencia relativamente grande entre ellos.
- Si el tiempo de búsqueda de un punto de inserción de edición excede los 5 minutos, el modo de pausa de grabación de la platina de grabación se desactivará y la edición no se realizará.
- Si hay porciones sin grabar antes o después de los puntos de inserción y corte de edición, la pantalla de color azul puede quedar incluida en la versión editada.
- Como los códigos de tiempo registran tiempo con precisión de segundos solamente, el tiempo total de los códigos de tiempo puede no coincidir exactamente con el tiempo total del programa.
- El desconectar la alimentación de la cámara de video borra todos los puntos registrados de inserción y corte de edición.
- Si usted utiliza el modo sepia o blanco y negro desde el programa AE con efectos especiales no podrá usar disolución ni fundido en blanco y negro. En este caso el indicador de disolución o de fundido en blanco y negro comienza a parpadear. Una vez que registra el próximo punto de inserción de edición, el modo se desactiva. Para combinar estos modos, utilice sepia o blanco y negro durante la grabación y luego utilice disolución o fundido en blanco y negro durante la edición por montaje aleatorio.

EDICION AUTOMATICA EN UN VCR

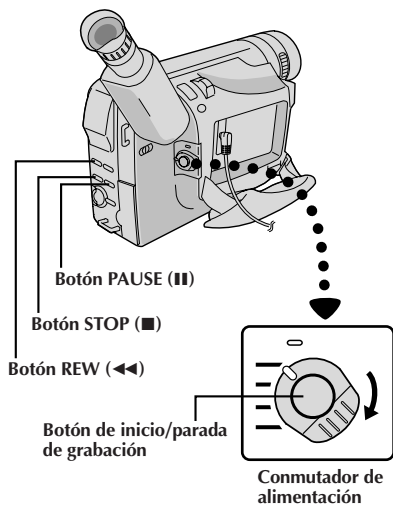

	IN	OUT	MODE
1	00:25	02:05	SP
2	07:18	08:31	MC
3	03:33	05:53	B/W
4	09:30	13:15	
5	15:55	16:20	
6			
7			
8	TIME CODE	16:30	
	TOTAL	9:39	

Menú de edición de conjuntos aleatorios

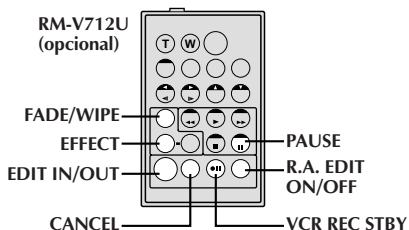
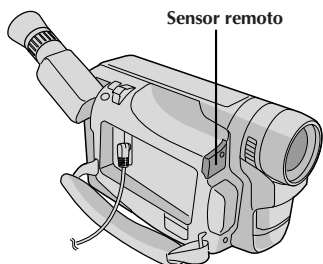

11 PREPARACION DE LA CINTA FUENTE

Rebobine la cinta en la cámara de video hasta el principio de la escena que desea editar y presione PAUSE (II).

12 ACTIVACION DEL MODO DE PAUSA DE GRABACION DEL VCR

Apunte el control remoto hacia el panel frontal del VCR y presione VCR REC STBY (●II), o active manualmente el modo de pausa de grabación del VCR.

13 INICIO DE LA EDICION

Presione el botón de inicio/parada de grabación en la cámara de video. La edición procede como se la programó hasta el fin de la última escena registrada.

- El presionar START/STOP (inicio/parada) en el control remoto no inicia la edición.
- Cuando la copia ha terminado, la cámara de video ingresa en el modo de pausa, y el grabador ingresa en el modo de pausa de grabación.
- Si usted no registra el punto de corte de edición, la cinta será copiada automáticamente hasta el fin.

14 PARADA DE EDICION

Active el modo de parada en la cámara de video y en el VCR.

Para que desaparezca la indicación del contador de edición de conjuntos aleatorios, presione R.A. EDIT ON/OFF en el control remoto.

NOTAS:

- El presionar R.A. EDIT ON/OFF en el control remoto borra todos los ajustes registrados durante la edición por montaje aleatorio.
- Cuando el cable de edición está conectado al terminal pausa durante la copia, asegúrese de que el control remoto esté apuntado al sensor del VCR y que la ruta entre los dos esté desobstruida.
- Si durante la edición por montaje aleatorio usted presiona cualquier botón de la cámara de video, el modo de pausa de grabación se activa automáticamente.
- La edición por montaje aleatorio puede no funcionar correctamente cuando emplea una cinta que incluye varios códigos de tiempo duplicados (p. 202).

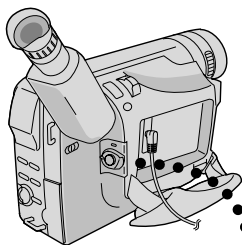

Programa 1

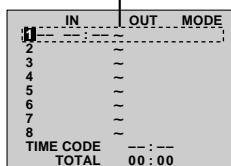

Menú de edición por montaje aleatorio

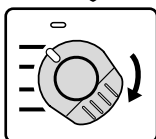

Conmutador de alimentación

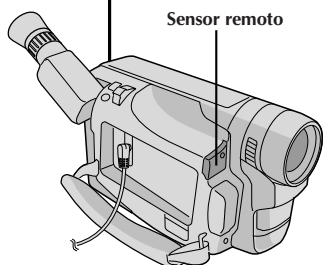
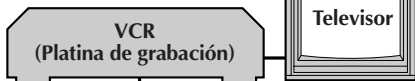

Sensor remoto

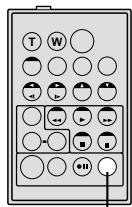
RM-V712U  
(opcional)

R.A.EDIT ON/OFF

## Para una edición más precisa

Algunos VCR efectúan la transición del modo de pausa de grabación al de grabación más rápido que otros. Aunque usted comience la edición en la cámara de video y el VCR exactamente al mismo tiempo, podrá perder escenas deseadas o hallar que ha grabado escenas que no desea. Para lograr una cinta bien editada, confirme y ajuste la sincronización de la cámara de video de acuerdo con la del VCR.

## DIAGNOSIS DEL VCR EN BASE A LA SINCRONIZACION DE LA CAMARA DE VIDEO

### 1 PREPARATIVOS PARA LA EDICION R.A.

Reproduzca la cinta en la cámara de video y apunte el control remoto hacia el sensor remoto de la cámara de video y presione R.A. EDIT ON/OFF.

- Aparecerá "Menú de edición por montaje aleatorio".

### 2 SELECCION DE UNA ESCENA

Efectúe la edición por montaje aleatorio en el programa 1 exclusivamente. Para verificar la sincronización entre el VCR y la cámara de video, seleccione el principio de una transición de escena como el punto de inserción de edición.

### 3 REPRODUCCION DE LA ESCENA COPIADA

- Si quedaron grabadas algunas imágenes de la escena anterior a la transición que usted seleccionó como punto de inserción de edición, ello significa que su VCR pasa rápidamente del modo de pausa de grabación al de grabación.
- Si la escena que usted intentó copiar está iniciada, el VCR será lento para iniciar la grabación.

## AJUSTE DEL VCR EN BASE A LA SINCRONIZACION DE LA CAMARA DE VIDEO

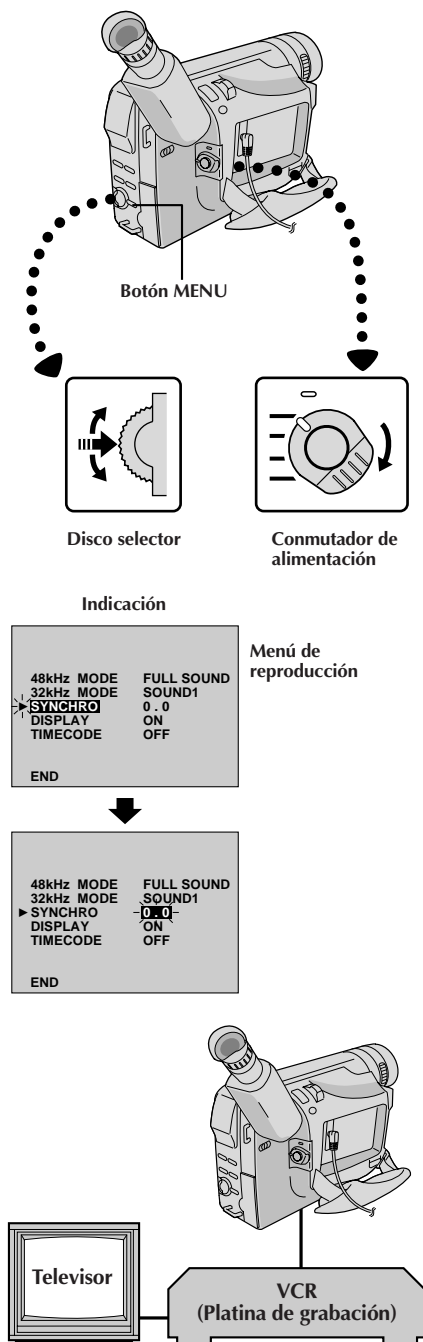

### 4 ACCESO AL MENU DE REPRODUCCION

Apunte el control remoto hacia el sensor remoto de la cámara de video y presione **R.A. EDIT ON/OFF** para borrar el menú de edición por montaje aleatorio y presione **MENU**. Aparecerá el menú de reproducción.

### 5 SELECCION DE LA FUNCION

Mueva la barra iluminada hacia "SYNCHRO" girando el disco selector y luego presiónelo. Se iluminará el valor de "SYNCHRO".

### 6 INGRESO DE DATOS DE CORRECCION

Basándose en el diagnóstico realizado (☞ p. 54), usted puede aumentar la velocidad del VCR girando arriba el disco selector. Usted también puede reducir la velocidad del VCR girando abajo el disco selector. Los límites de ajuste van de -1,3 a +1,3 segundos en incrementos de 0,1 segundo.

### 7 CIERRE DEL MENU

Presione dos veces el disco selector.

- Ahora efectúe la edición por montaje aleatorio comenzando por el paso 3 en la página 51.

### NOTAS:

- Antes de efectuar la edición por montaje aleatorio realice algunas pruebas para verificar que el valor que usted ha ingresado es adecuado o no y efectúe los ajustes de acuerdo a ello.
- Dependiendo del grabador, puede haber situaciones en las que la diferencia de sincronización no puede ser completamente corregida.

Si después de seguir los pasos en la tabla de abajo el problema persiste, consulte con su agente JVC más cercano.

La cámara de video es un mecanismo controlado por un microcomputador. El ruido y la interferencia externa (proveniente de un TV, radio, etc.), puede evitar que funcione correctamente. En tales casos, primero desconecte la unidad de alimentación de la cámara de video (batería, adaptador/cargador de CA, etc.), y extraiga la pila del reloj, luego vuelva a conectarla y proceda normalmente desde el principio.

SINTOMA	CAUSAS POSIBLES	ACCION CORRECTIVA
1. No hay alimentación.	1. • La alimentación no está correctamente conectada. • La batería está agotada.	1. • Conecte firmemente el adaptador/cargador de CA (☞ p. 9). • Reemplace la batería agotada por una cargada (☞ p. 8).
2. Aparece "SET DATE/TIME!".	2. • La pila de litio del reloj no está instalada o está descargada. • La fecha/hora previamente ajustados fueran apagadas.	2. • Instale una pila o reemplace la pila antigua por una nueva (☞ p. 10).
3. No se puede realizar la grabación.	3. • La lengüeta de seguridad de grabación del cassette está colocada en "SAVE". • El conmutador de alimentación está colocado en "PLAY". • Aparece "TAPE END". • La cubierta del cassette está abierta.	3. • Coloque la lengüeta de seguridad de grabación del cassette en "REC" (☞ p. 12). • Coloque el conmutador de alimentación en "AUTO" o "PRO." (☞ p. 16). • Reemplace por un cassette nuevo (☞ p. 12). • Cierre la cubierta del portacassette.
4. No hay reproducción de imagen.	4. • La cámara de video no recibe alimentación, o hay algún otro fallo.	4. • Desconecte la alimentación de la cámara de video y conéctela otra vez (☞ p. 16).
5. Algunas funciones no están disponibles empleando MENU.	5. • El conmutador de alimentación está colocado en "AUTO".	5. • Coloque el conmutador de alimentación en cualquier posición exceptuando "AUTO" (☞ p. 16).
6. Algunas funciones no están disponibles empleando el disco selector.	6. • El conmutador de alimentación está colocado en "AUTO".	6. • Coloque el conmutador de alimentación en "PRO" (☞ p. 16).
7. El enfoque no se ajusta automáticamente.	7. • El enfoque está colocado en "MANUAL". • La grabación fue realizada en un lugar oscuro, o el contraste era insuficiente. • El objetivo está sucio o cubierto por condensación.	7. • Coloque el enfoque en "AUTO" (☞ p. 33). • Limpie el objetivo y compruebe el enfoque otra vez (☞ p. 61).
8. El cassette no puede ser colocado correctamente.	8. • El cassette está en posición incorrecta. • La carga de la batería es insuficiente.	8. • Colóquelo en la posición correcta (☞ p. 12). • Coloque una batería cargada (☞ p. 8).
9. Las funciones de reproducción, rebobinado y avance rápido no funcionan.	9. • El conmutador de alimentación no está colocado en "PLAY".	9. • Coloque el conmutador de alimentación en "PLAY" (☞ p. 38).



SINTOMA	CAUSAS POSIBLES	ACCION CORRECTIVA
<p><b>10.</b> La cinta se mueve, pero no hay imágenes.</p>	<p><b>10.</b></p> <ul style="list-style-type: none"> <li>• Su TV posee terminales de entrada AV, pero no activó el modo de VIDEO.</li> <li>• La cubierta del cassette está abierta.</li> </ul>	<p><b>10.</b></p> <ul style="list-style-type: none"> <li>• Active el TV en el canal o modo apropiado para la reproducción de video (☞ p. 42, 43).</li> <li>• Cierre la cubierta del cassette (☞ p. 12).</li> </ul>
<p><b>11.</b> No se puede utilizar el modo de fotografiado.</p>	<p><b>11.</b></p> <ul style="list-style-type: none"> <li>• Se ha seleccionado el modo comprimido.</li> </ul>	<p><b>11.</b></p> <ul style="list-style-type: none"> <li>• Desactive el modo comprimido (☞ p. 25).</li> </ul>
<p><b>12.</b> El zoom digital no funciona.</p>	<p><b>12.</b></p> <ul style="list-style-type: none"> <li>• Se ha seleccionado el zoom óptico de 16 aumentos.</li> <li>• Los efectos de reemplazo de imagen o disolución están siendo utilizados en la transición de una escena.</li> <li>• La fotografía fue intentada durante el zoom digital.</li> </ul>	<p><b>12.</b></p> <ul style="list-style-type: none"> <li>• Espere hasta que los efectos de reemplazo de imagen o disolución hayan sido completados (☞ p. 28).</li> <li>• No intente tomar una fotografía cuando efectúa el zoom digital (☞ p. 22, 23).</li> </ul>
<p><b>13.</b> El programa AE con efectos especiales y los efectos de fundido/reemplazo de imagen no funcionan.</p>	<p><b>13.</b></p> <ul style="list-style-type: none"> <li>• El conmutador de alimentación está ajustado en "AUTO".</li> </ul>	<p><b>13.</b></p> <ul style="list-style-type: none"> <li>• Coloque el conmutador de alimentación en "PRO." (☞ p. 27, 30).</li> </ul>
<p><b>14.</b> El fundido en blanco y negro no funciona.</p>	<p><b>14.</b></p> <ul style="list-style-type: none"> <li>• El modo sepia o blanco y negro está activado.</li> </ul>	<p><b>14.</b></p> <ul style="list-style-type: none"> <li>• Desactive el modo sepia o blanco y negro (☞ p. 30).</li> </ul>
<p><b>15.</b> La función de disolución no funciona.</p>	<p><b>15.</b></p> <ul style="list-style-type: none"> <li>• El modo sepia, blanco y negro u obturación lenta del programa AE con efectos especiales está activado.</li> <li>• Fue seleccionado el modo comprimido.</li> <li>• El modo seleccionado previamente del programa AE con efectos especiales fue modificado después de la última escena seleccionada para editar fue registrada.</li> </ul>	<p><b>15.</b></p> <ul style="list-style-type: none"> <li>• Desactive el modo sepia, blanco y negro u obturación lenta antes de agregar disolución a una transición de escena (☞ p. 30).</li> <li>• Asegúrese de que el modo comprimido en el menú de grabación, esté colocado en "OFF" (☞ p. 24).</li> <li>• Asegúrese de seleccionar el modo del programa AE con efectos especiales que desea antes de iniciar la edición (☞ p. 30).</li> </ul>
<p><b>16.</b> La transición de escena no produce los resultados esperados.</p>	<p><b>16.</b></p> <ul style="list-style-type: none"> <li>• Al usar "reemplazo/disolución de imagen" (☞ p. 28), hay un retardo de una fracción de segundo entre el punto de parada de la grabación anterior y el punto de inicio de la disolución. Esto es normal, aunque este pequeño retardo se vuelve especialmente notable cuando se filma un objeto que se mueve rápidamente o una inclinación rápida de la cámara.</li> </ul>	<p><b>16.</b></p> <hr style="width: 10%; margin-left: auto; margin-right: auto;"/>

SINTOMA	CAUSAS POSIBLES	ACCION CORRECTIVA
<p>17. Las funciones de reemplazo de imagen y disolución no funcionan.</p>	<p>17. • Está terminando la última escena seleccionada para edición. • Al fin de la última escena seleccionada para edición, se colocó el conmutador de alimentación en "OFF". • La alimentación está desconectada.</p>	<p>17. • Seleccione reemplazo de imagen o disolución antes de iniciar la grabación. Los efectos se activarán (☞ p. 28). • No desconecte la alimentación de la cámara de video después de ajustar el punto de inserción o corte de edición, ya que pueden borrarse (☞ p. 28). • La cámara de video se desconecta automáticamente después de estar 5 minutos en el modo de espera de grabación. Asegúrese de continuar las operaciones dentro de los cinco minutos después de activar el modo de grabación/espera (☞ p. 28).</p>
<p>18. La función de reemplazo de imagen no funciona.</p>	<p>18. • El modo de obturación lenta está activado. • El modo comprimido o de cine es seleccionado en el menú de grabación.</p>	<p>18. • Asegúrese de que el modo comprimido, cine u obturación lenta no esté activado cuando efectúa los preparativos para utilizar la función de reemplazo de imagen (☞ p. 28, 29).</p>
<p>19. Aunque no se haya activado obturación lenta, la imagen luce como si la hubiese activado.</p>	<p>19. • Cuando filme en la oscuridad, la unidad se vuelve altamente sensible a la luz y la imagen tiene un efecto similar a obturación lenta.</p>	<p>19. • Si desea que la iluminación luzca más natural, coloque GAIN UP en "AGC" o en "OFF" en el menú de grabación (☞ p. 24).</p>
<p>20. No aparece el efecto estroboscópico cuando se activa el modo de película clásica o estroboscópico.</p>	<p>20. • La función de reemplazo de imagen o disolución está activada.</p>	<p>20. • No intente utilizar el modo de película clásica o estroboscópico durante la transición de una escena (☞ p. 30).</p>
<p>21. El balance del blanco no puede ser activado.</p>	<p>21. • La función de reemplazo de imagen o disolución está activada.</p>	<p>21. • Desactive el modo sepia o blanco y negro antes de ajustar el balance del blanco (☞ p. 30).</p>
<p>22. Cuando filma un sujeto iluminado por una luz brillante, aparecen líneas verticales.</p>	<p>22. • Esto es el resultado de un contraste extremadamente alto y no es un fallo.</p>	<p>22. _____</p>
<p>23. Cuando la pantalla está bajo la luz solar directa durante la filmación, se vuelve roja o negra durante un instante.</p>	<p>23. • Esto no es una falla.</p>	<p>23. _____</p>
<p>24. Durante la grabación no se visualiza la fecha/hora.</p>	<p>24. • "DISPLAY" está colocado en "OFF" en el menú de fecha/hora.</p>	<p>24. • Coloque "DISPLAY" en "ON" en el menú de fecha/hora (☞ p. 11). • Presione <b>DISPLAY</b> durante más de 1 segundo para llamar las indicaciones (☞ p. 17).</p>

SINTOMA	CAUSAS POSIBLES	ACCION CORRECTIVA
25. Los indicadores y mensajes no aparecen en pantalla.	25. • “ON SCREEN” es ajustado en “OFF” en el menú de fecha/hora.	25. • Ajuste “ON SCREEN” en “ON” en el menú de fecha/hora (☞ p. 21). • Presione <b>DISPLAY</b> durante más de 1 segundo para llamar las indicaciones (☞ p. 17).
26. Los indicadores no aparecen.	26. • Usted ha borrado los indicadores.	26. • Presione <b>DISPLAY</b> durante más de 1 segundo para llamar las indicaciones (☞ p. 17).
27. El visor y el objetivo están sucios (ej.: huellas digitales).	27. _____	27. • Límpielos con un paño suave. El limpiarlos con fuerza puede causar daños.
28. Las indicaciones en el visor parpadean.	28. • Ciertos efectos de fundido/reemplazo de imagen, ciertos modos del programa AE con efectos especiales, estabilizador de imagen y otras funciones que no pueden ser empleadas conjuntamente fueron seleccionadas al mismo tiempo.	28. • Lea las secciones que explican los efectos de fundido/reemplazo de imagen, ciertos modos del programa AE con efectos especiales, estabilizador de imagen (☞ p. 18, 27, 28, 30, 31).
29. Aparecen puntos brillantes en todo el visor.	29. • El visor está fabricado con tecnología de alta precisión. Sin embargo, puntos negros o brillantes de luz (rojo, verde o azul), pueden aparecer constantemente en el visor. Estos puntos no son grabados en la cinta. Esto no se debe a fallo de la unidad. (Puntos efectivos: más del 99,99%)	29. _____
30. Aparece una marca desconocida.	30. _____	30. • Vea la sección del manual que explica las indicaciones en el visor (☞ p. 64, 65).
31. Aparece una indicación de error (E01 – E06).	31. • Ha ocurrido algún fallo. En este caso las funciones de la cámara de video no pueden ser utilizadas.	31. • Extraiga la unidad de alimentación (batería, etc.), la pila del reloj y espere durante unos pocos minutos para que la indicación se borre. Cuando se borre, usted puede continuar empleando la cámara de video. Si la indicación permanece aunque usted repita lo de arriba dos o tres veces, consulte con su agente JVC más cercano.

CONTINUA EN LA PROXIMA PAGINA

SINTOMA	CAUSAS POSIBLES	ACCION CORRECTIVA
32. El indicador de carga en el adaptador/cargador de CA no se enciende.	32. • La temperatura de la batería es extremadamente alta/baja. • La carga es difícil en lugares sujetos a temperaturas extremadamente altas/bajas.	32. • Para proteger la batería, se recomienda cargarla en lugares con una temperatura de 10°C a 35°C (☞ p. 67).
33. El indicador "LP" del modo de grabación destella.	33. • Esto ocurre cuando la grabación en el modo LP no es posible. Después de que el indicador parpadea, el modo de grabación conmuta a "SP" y la grabación continúa.	33.  _____
34. La imagen no aparece en el visor electrónico.	34. • El cubreobjetivo está cerrado.	34. • Abra el cubreobjetivo (☞ p. 16).
35. Cuando la imagen es impresa en un impresor, aparece una barra negra en la parte inferior de la pantalla.	35. • Esto no es un fallo.	35. • Esto puede ser evitado grabando con el estabilizador de imagen ajustado en "ON" (☞ p. 18).
36. La lámpara de alimentación parpadea.	36. • La cámara de video fue activada cuando la alimentación de la batería estaba casi agotada.	36. • Reemplácela por una batería cargada (☞ p. 8).

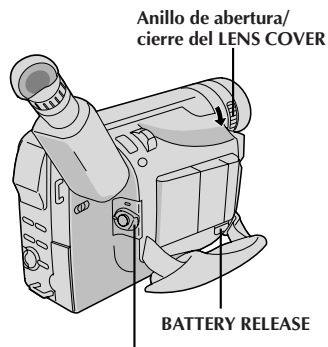

Colóquelo en "POWER OFF".

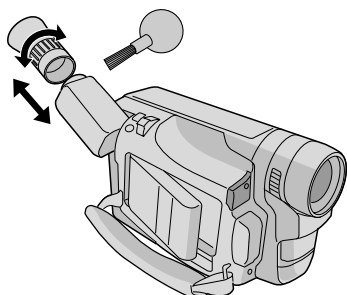
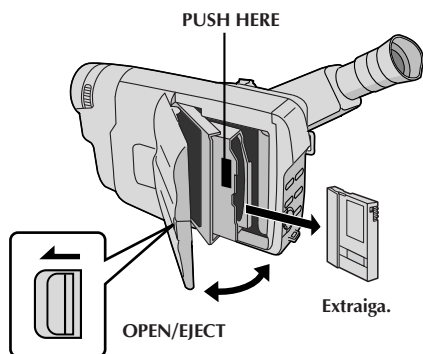

## Después de usar

- 1** Coloque el conmutador de alimentación en "POWER OFF" para desconectar la cámara de video.
- 2** Presione **OPEN/EJECT** en dirección a la flecha luego abra la cubierta hasta que quede bloqueada. El portacassette se abre automáticamente. Extraiga el cassette.
- 3** Presione "PUSH HERE" para cerrar la cubierta del cassette.
- 4** Presione **BATTERY RELEASE** para extraer la batería.
- 5** Gire el anillo de apertura/cierre de **LENS COVER** para cerrar el cubreobjetivo.

## Limpieza de la cámara de video







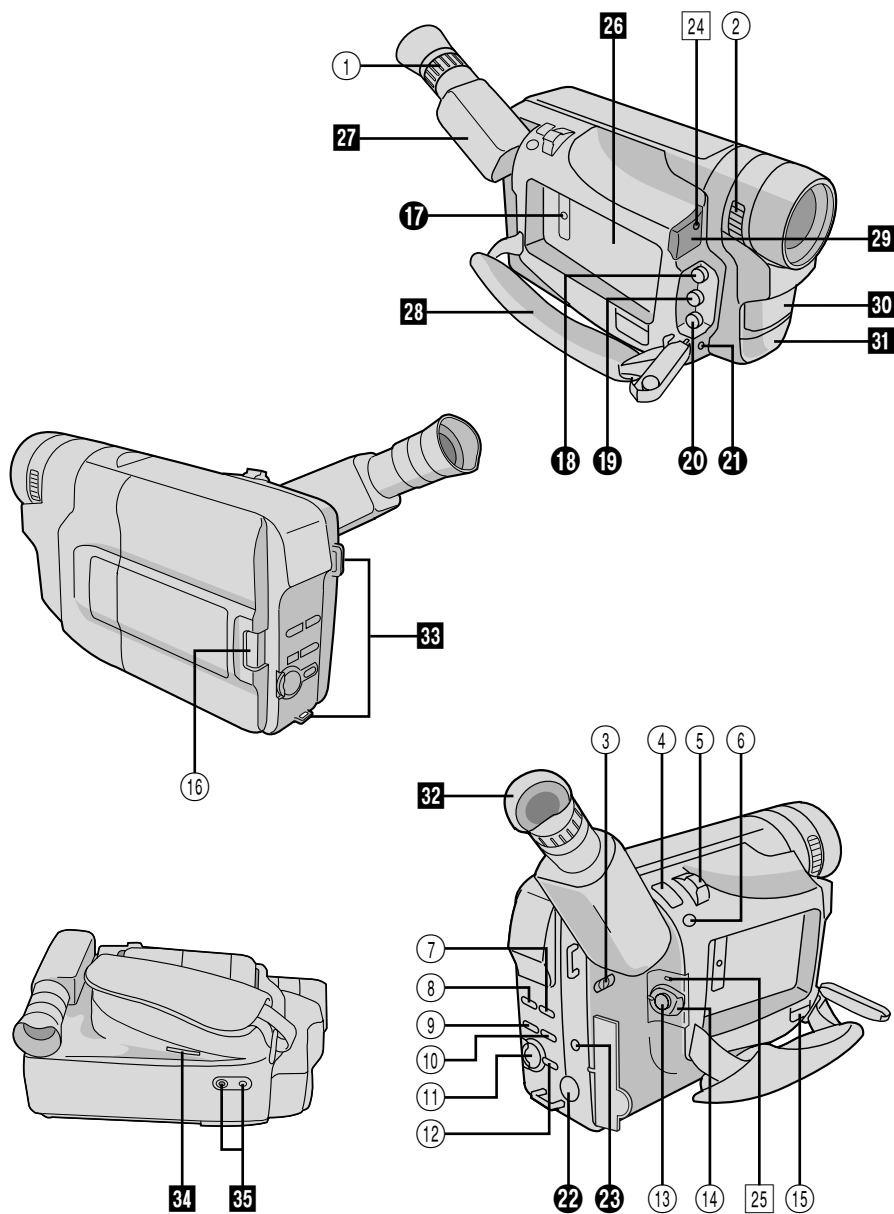









- 1 LIMPIEZA DEL EXTERIOR**  
Límpielo suavemente con un paño suave.
  - Humedezca el paño en agua jabonosa diluída y retuérzalo bien para limpiar la suciedad. Luego seque con un paño seco.
- 2 LIMPIEZA DEL OBJETIVO**  
Utilice un cepillo soplador y después límpielo suavemente con papel para limpieza de objetivos.
- 3 EXTRACCION DEL OCULAR**  
Gire el ocular en el sentido contrario a las agujas del reloj y extráigalo.
- 4 LIMPIEZA DEL VISOR**  
Limpie el polvo utilizando un cepillo soplador.
- 5 RECOLOCACION DEL OCULAR**  
Recoloque el ocular girándolo en el sentido de las agujas del reloj.

## NOTAS:







- Evite utilizar agentes fuertes de limpieza tales como bencina o alcohol.
- La limpieza debe ser efectuada sólo después de haber extraído el paquete de pilas o de desconectar cualquier otra unidad de alimentación.
- Si se deja el objetivo sucio, puede crecer moho.
- Cuando emplee un paño limpiador o con tratamiento químico refiérase a las precauciones de cada producto.
- Cuando retire el ocular, asegúrese de mantener el visor firmemente.





## Controles

- ① Control de ajuste de dioptría .....  p. 14
- ② Anillo de apertura del cubreobjetivo [LENS COVER] .....  p. 16
- ③ Conmutador del foco de video [LIGHT OFF/AUTO/ON] .....  p. 19
- ④ Botón de fotografiado [SNAPSHOT] .....  p. 22
- ⑤ Conmutador de zoom motorizado [T/W] .....  p. 18
- ⑥ Botón de estabilizador de imagen [P.STABILIZER] .....  p. 18
- ⑦ Botón de avance rápido [▶▶, FF] .....  p. 38
- ⑧ Botón de rebobinado [◀◀, REW] .....  p. 38
- ⑨ Botón de parada [■, STOP] .....  p. 38
- ⑩ Botón de reproducción/pausa [▶/■, PLAY/PAUSE] .....  p. 38
- ⑪ Disco selector [+ , - , PUSH] .....  p. 11, 24
- ⑫ Botón MENU/DISPLAY .....  p. 17, 24
- ⑬ Botón de inicio/parada de grabación .....  p. 16
- ⑭ Conmutador de alimentación .....  p. 16, 38
- ⑮ Conmutador de desenganche de la batería [BATTERY RELEASE] .....  p. 8
- ⑯ Conmutador OPEN/EJECT .....  p. 12









## Conectores

- ⑰ Jack de entrada de CC [DC IN] .....  p. 9
- Los conectores ⑱ a ⑳ están ubicados debajo de la cubierta del conector.
- ⑱ Conector de salida de video .....  p. 42
  - ⑲ Conector de salida de audio izquierdo [L] .....  p. 42
  - ⑳ Conector de salida de audio derecho [R] .....  p. 42
  - ㉑ Conector de entrada del micrófono estereofónico externo [MIC]  
Si se conecta un micrófono opcional, el micrófono incorporado queda inhabilitado.
  - ㉒ Conector de salida S-video [S OUT] .....  p. 42
  - ㉓ Terminal J [Conector JLIP (Protocolo de Interconexión de Nivel conjunto)] .....  p. 51
    - Conecte el cable de edición para efectuar la edición por montaje aleatorio ( p. 50 a 55).
    - Es utilizado para conectar la cámara de video a un computador personal.  
Para más detalles, consulte a su agente más cercano de JVC.
    - La edición controlada por JLIP desde la cámara de video a la platina de grabación no es posible si ésta no está equipada con un terminal J.

## Indicadores

- ㉔ Lámpara testigo .....  p. 16
- ㉕ Lámpara de alimentación .....  p. 16

## Otras partes

- ㉖ Montaje de la batería .....  p. 8
- ㉗ Visor .....  p. 14
- ㉘ Correa de empuñadura .....  p. 14
- ㉙ • Sensor de cámara  
Tome precauciones para no cubrir esta área: aquí se encuentra incorporado el sensor necesario para filmación.  
• Sensor remoto .....  p. 45
- ㉚ Foco de video .....  p. 19
- ㉛ Micrófono estereofónico  
Para uso durante la grabación.
- ㉜ Ocular .....  p. 61
- ㉝ Ojales de la correa para el hombro .....  p. 15
- ㉞ Ranura de la pila de reloj .....  p. 10
- ㉟ Zócalo de fijación del trípode .....  p. 15

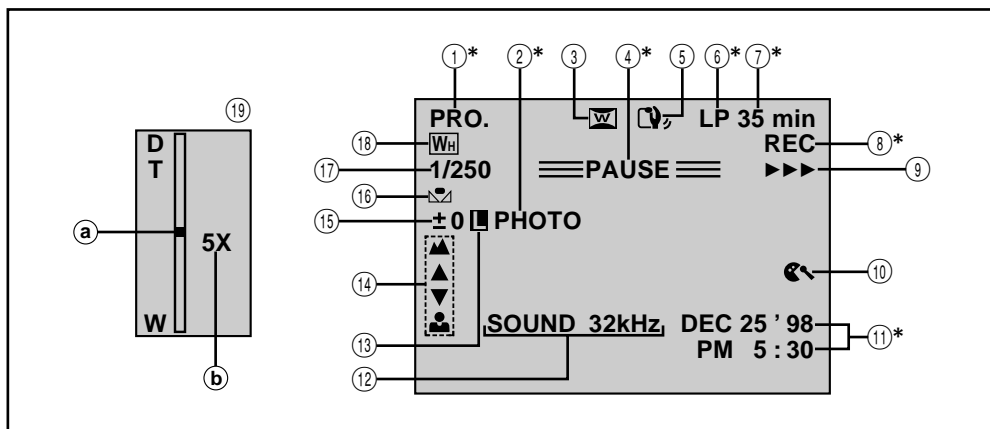

## Indicaciones del visor durante la grabación

No.	Función	
①*	Indica la posición del modo de operación	(☞ p. 16)
②*	Aparece cuando se toma una fotografía.	(☞ p. 22)
③	Aparece en el modo de reducción o cine.	(☞ p. 25)
④*	Aparece en el modo de espera de grabación.	(☞ p. 16)
⑤	Aparece cuando el estabilizador de imagen está activado.	(☞ p. 18)
⑥*	Indica el modo de grabación (SP o LP).	(☞ p. 13)
⑦*	Indica el tiempo restante de la cinta.	(☞ p. 17)
⑧*	Aparece durante la grabación.	(☞ p. 16)
⑨	Aparece mientras la cinta está siendo transportada.	(☞ p. 16)
⑩	Aparece cuando está activado el modo para reducir el ruido del viento.	(☞ p. 26)
⑪*	Indica la fecha/hora.	(☞ p. 21)
⑫*	Indica el modo de sonido durante 5 segundos aprox. después de conectar la alimentación de la cámara de video.	(☞ p. 26)
⑬	Aparece cuando se bloquea el iris.	(☞ p. 35)
⑭	Aparece cuando se ajusta manualmente el enfoque.	(☞ p. 33)
⑮	Aparece cuando se ajusta la exposición.	(☞ p. 34)
⑯	Aparece cuando se ajusta el balance del blanco.	(☞ p. 37)
⑰	Indica el programa AE con efectos especiales seleccionado.	(☞ p. 31)
⑱	Indica el efecto de fundido/reemplazo de imagen seleccionado.	(☞ p. 29)
⑲	Aparece durante el zoomado. Ⓐ Indiador de nivel del zoom Ⓑ Relación aproximada del zoom	(☞ p. 18)

\* : El presionar **DISPLAY** durante más de 1 segundo le permite borrar las indicaciones marcadas con un \* de la pantalla.



## Indicaciones del visor durante la reproducción

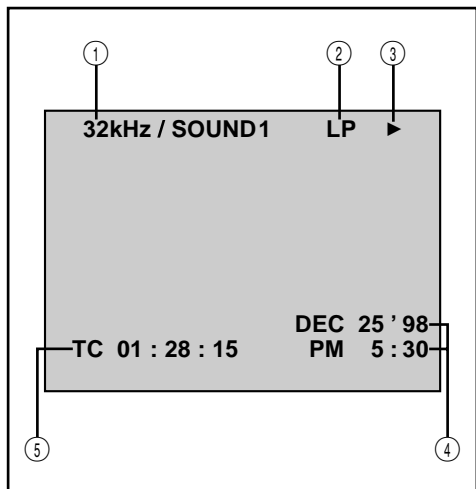











No.	Función
①	Indica el modo de sonido. (☞ p. 41)
②	Indica el modo de grabación.
③	<p>Aparece mientras la cinta está siendo transportada.</p> <ul style="list-style-type: none"> <li>▶ : Reproducción</li> <li>▶▶ : Búsqueda con avance rápido/alta velocidad</li> <li>◀◀ : Búsqueda por rebobinado/alta velocidad</li> <li>   : Pausa</li> <li>  ▶ : Cámara lenta hacia adelante</li> <li>◀   : Cámara lenta hacia atrás</li> </ul>
④	Indica la fecha/hora. (☞ p. 41)
⑤	Indica el código de tiempo. (☞ p. 41)







## Indicaciones de advertencia

Indicaciones	Función
	<p>Indica la carga restante de la batería.</p> <p>Nivel de carga restante: Máximo </p> <p>Nivel de carga restante: Agotada </p> <p>A medida que la carga de la batería se acerca a nulo, el indicador de la batería  destella. Cuando la carga de la batería está agotada, la alimentación se desconecta automáticamente.</p>
	Aparece cuando no hay una cinta colocada o cuando el cerrojo de protección contra borrado está colocado en "SAVE". (☞ p. 12)
	Aparece si las cabezas están sucias durante la grabación. (☞ p. 68)
	Aparece si hay condensación. Cuando aparece esta indicación, la alimentación de la cámara de video se desconecta automáticamente.
	Aparece por aprox. 10 segundos después de desactivar la alimentación. También destella cuando la pila del reloj (litio) ni siquiera está instalada o descargada. Instale o reemplace la pila antigua por una nueva. (☞ p. 10)
<b>LENS COVER</b>	Destella por aprox. 5 segundos cuando la alimentación está activada con el cubreobjetivo cerrado. (☞ p. 16)
<b>TAPE!</b>	Aparece durante 10 segundos cuando se conecta la alimentación sin haber colocado una cinta.
<b>TAPE END</b>	Aparece cuando termina la cinta durante la grabación o reproducción. (☞ p. 17)
<b>SET DATE/TIME!</b>	<ul style="list-style-type: none"> <li>● Aparece cuando la fecha/hora no están ajustadas. (☞ p. 11)</li> <li>● Aparece cuando la batería recargable incorporada está descargada y la fecha/hora anterior se ha borrado. (☞ p. 11)</li> </ul>
<b>E01 — E06</b>	Las indicaciones de error (E01 – E06) muestran qué tipo de fallo ha ocurrido. Cuando aparece una indicación de error, la cámara de video se desconecta automáticamente. Desconecte la alimentación (batería, etc.), extraiga la pila del reloj y espere unos pocos minutos para que se borre la indicación. Cuando se borre, usted podrá recontinuar empleando la cámara de video. Si la indicación permanece, consulte con su agente JVC más cercano. (☞ p. 59)









**A**

- Accesorios suministrados .....  p. 5
- Adaptador/cargador de CA .....  p. 8, 9
- Ajuste de la dioptría .....  p. 14
- Ajuste de la empuñadura .....  p. 14
- Ajuste del código del control remoto  
y VCR .....  p. 50
- Ajuste telefoto máximo .....  p. 25
- Ajustes de fecha/hora .....  p. 11
- Aparición/desaparición de  
imagen por fundido .....  p. 27
- Aparición/desaparición por  
reemplazo de imagen .....  p. 27, 28
- Atardecer .....  p. 31
- Avanzar rápidamente la cinta .....  p. 38

**B**

- Balance del blanco .....  p. 36, 37
- Batería .....  p. 8, 9, 67
- Batería con carga baja .....  p. 65
- Batería de automóvil .....  p. 9
- Blanco y negro (MONOTONE) .....  p. 31
- Bloqueo del iris .....  p. 35
- Búsqueda rápida .....  p. 39









**C**

- Carga de la batería .....  p. 8
- Cinema .....  p. 25
- Código de tiempo .....  p. 6, 19
- Colocación de la correa para el hombro ....  p. 15
- Colocación de un cassette de cinta .....  p. 12
- Conexiones .....  p. 9, 42, 51
- Control de exposición .....  p. 34
- Control remoto .....  p. 45
- Copia .....  p. 44



**D**

- Descarga de la batería .....  p. 8

**E**

- Edición por montaje aleatorio .....  p. 50 – 55
- Efectos especiales de reproducción .....  p. 49
- Enfoque automático .....  p. 32
- Enfoque manual .....  p. 33
- Espeara de grabación .....  p. 16
- Especificaciones .....  p. 69
- Estabilizador de imagen .....  p. 18
- Extracción del cassette .....  p. 12





**F**

- Foco de video .....  p. 19
- Formato de grabación .....  p. 6



**G**

- Ganancia .....  p. 25













**I**

- Indicación de fecha/hora .....  p. 21, 41
- Indicaciones del visor .....  p. 64, 65
- Indicador de carga .....  p. 9
- Iris .....  p. 35

**L**

- Lámpara testigo .....  p. 26
- Lengüeta de seguridad para grabación .....  p. 12
- Limpieza de la cámara de video .....  p. 61



**M**

- Menú de grabación .....  p. 24, 25
- Menú de reproducción .....  p. 40
- Menú de sistema .....  p. 26
- Modo comprimido (SQUEEZE) .....  p. 25
- Modo de demostración .....  p. 26
- Modo de fotografiado .....  p. 22, 23
- Modo de grabación .....  p. 13
- Modo de parada automática .....  p. 17, 38
- Modo estroboscópico .....  p. 31
- Modo motorizado .....  p. 23
- Modo pantalla ancha .....  p. 25
- Montaje del trípode .....  p. 15



**O**

- Obturación lenta .....  p. 31

**P**

- Película clásica .....  p. 31
- Posición del conmutador de alimentación ...  p. 16
- Programa AE con efectos especiales .....  p. 30

**R**

- Rebobinar la cinta .....  p. 38
- Reemplazo/disolución de imagen .....  p. 28
- Reproducción de imagen fija .....  p. 39
- Reproducción en cámara lenta .....  p. 47



**S**

- Sepia .....  p. 31
- Silenciamiento del ruido del viento .....  p. 26
- Sonido .....  p. 26

**V**

- Velocidad de obturación .....  p. 31

**Z**

- Zoom .....  p. 18
- Zoom de reproducción .....  p. 48
- Zoom digital .....  p. 25

## PELIGRO:

### Foco de video

- El foco de video puede calentarse extremadamente. No lo toque cuando está encendido ni inmediatamente después de apagarlo, de lo contrario podrá sufrir quemaduras graves.
- No coloque la cámara de video dentro del estuche para transporte inmediatamente después de emplear el foco de video ya que continuará caliente durante algún tiempo.
- Cuando emplea la cámara de video mantenga una distancia de 30 cm. aprox. entre el foco de video y las personas u objetos.
- No la emplee cerca de materiales inflamables o explosivos.
- Se recomienda consultar con su distribuidor JVC más cercano para reemplazar el foco de video.

### Cuando utilice el Adaptador/Cargador de C.A. en otras áreas que no sean los EE. UU.

- El Adaptador/Cargador de C.A. posee selección automática de voltaje de C.A. que va de 110 a 240 V.

### UTILIZACION DEL ENCHUFE ADAPTADOR DE C.A. RESIDENCIAL

Si conecta el cordón eléctrico en un enchufe de C.A. que pertenezca al Estándar Nacional Americano del tipo serie C73, utilice un adaptador de C.A. llamado "Siemens Plug", como el mostrado.

Para obtener este enchufe adaptador de C.A. consulte al agente de JVC más cercano.

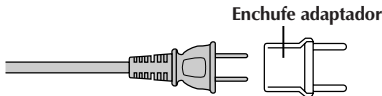

### INFORMACION

Este dispositivo cumple con el Apartado 15 de la reglamentación FCC. La operación está sujeta a las dos condiciones siguientes:

- (1) Este dispositivo no debe causar interferencia perniciosa y (2) este dispositivo debe aceptar cualquier interferencia recibida, incluyendo la interferencia que pueda causar fallas de funcionamiento.
- Los cambios o modificaciones no aprobados por la parte responsable para cumplimiento, puede anular la autoridad del usuario para operar el equipo. Este equipo ha sido examinado y cumple con los límites de dispositivos digitales Clase B. de acuerdo al Apartado 15 de la reglamentación FCC.
- Estos límites están diseñados para suministrar una protección razonable contra interferencia perniciosa en una instalación residencial. Este equipo genera, usa y puede irradiar radiofrecuencia y si no se lo instala y emplea de acuerdo con las instrucciones puede causar interferencia perniciosa a las comunicaciones de radio. Sin embargo, no se garantiza que no ocurra interferencia en una instalación en particular. Si este equipo causa interferencia perniciosa a la recepción de radio o televisión, lo cual puede ser determinado desconectando y conectando la alimentación del equipo, se alienta al usuario a que intente corregir la interferencia por medio de una o más de las siguientes medidas:
- Reoriente o recoleque la antena de recepción.
  - Aumente la separación entre el equipo y el receptor.
  - Conecte el equipo en un tomacorriente en un circuito diferente al del receptor conectado.
  - Consulte con su distribuidor o con un técnico experimentado de radio/TV.

## Baterías

Las baterías son de níquel cadmio o hidrido de metal níquel. Antes de utilizar la batería suministrada o una batería opcional, asegúrese de leer las siguientes precauciones:

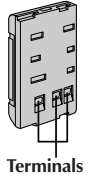

### 1. Para evitar peligro:

- .... No las queme.
- .... No cortocircuite los terminales.
- .... No las modifique ni las desarme.
- .... Utilice sólo los cargadores especificados.

### 2. Para evitar daños y prolongar la vida de servicio:

- .... No las exponga a choques innecesarios.
- .... Evite cargarlas repetidamente sin descargarlas completamente.
- .... Cárguelas en un ambiente dónde las temperaturas estén dentro de las tolerancias mostradas en la tabla de abajo. Estas baterías son de tipo reacción química, el frío impide la reacción química, al mismo tiempo que el calor puede impedir la recarga.
- .... Almacénelas en un lugar fresco y seco. La exposición prolongada a altas temperaturas aumentará la descarga natural y acortará la vida de servicio.
- .... Evite almacenar las pilas descargadas durante un tiempo prolongado.
- .... Extraígalas del cargador o unidad de alimentación cuando no las utilice, ya que algunas máquinas consumen corriente aunque estén desconectadas.

## NOTAS:

- Es normal que la batería se caliente después de cargarla o utilizarla.
- Especificaciones de límites de temperatura
 

Carga .....	10° a 35°C
Operación .....	0° a 40°C
Almacenado .....	-10° a 30°C
- El tiempo de recarga está basado en una temperatura ambiente de 20°C.
- Cuanto más baja sea la temperatura, más tiempo durará la recarga.

## Cassettes

Para utilizar y almacenar correctamente los cassettes, asegúrese de leer las siguientes precauciones:

### 1. Durante el uso:

- .... Asegúrese de que el cassette tenga la marca Mini DV.
- .... La grabación sobre cintas pregrabadas borra automáticamente el video previamente grabado y las señales de audio.
- .... Asegúrese de que el cassette esté colocado correctamente al insertarlo.
- .... No coloque y extraiga el cassette repetidamente sin permitir que la cinta gire un poco. Esto afloja la cinta y puede causar en daños.
- .... No abra la cubierta frontal de la cinta. Esto expone la misma a las huellas digitales y al polvo.

### 2. Almacene los cassettes:

- .... Lejos de calentadores u otras fuentes de calor.
- .... Fuera de la luz directa del sol.
- .... Dónde no queden expuestos a choques y vibraciones innecesarios.
- .... Dónde no queden expuestos a fuertes campos magnéticos (tales como los generados por motores, transformadores o imanes).
- .... Verticalmente, en sus cajas originales.

## Unidad principal

### 1. Por seguridad, NO . . .

- .... Abra el chasis de la cámara de video.
- .... Desarme o modifique la unidad.
- .... Ponga los terminales de la batería en cortocircuito. Consérvelo lejos de objetos metálicos cuando no lo está utilizando.
- .... Permita que entren en la unidad elementos inflamables, agua u objetos metálicos.
- .... Extraiga la batería ni la desconecte de la unidad de alimentación mientras la alimentación está conectada.
- .... Deje la batería colocada cuando no está utilizando la cámara de video.

### 2. Evite utilizar la unidad:

- .... En lugares sujetos a excesiva humedad o polvo.
- .... En lugares con hollín o vapor tales como lugares cercanos a una cocina.
- .... En lugares sujetos a choques o vibración excesivos.
- .... Cerca de un aparato de televisión.
- .... Cerca de aparatos que generen fuertes campos magnéticos o eléctricos (altavoces, antenas de transmisión, etc.).
- .... En lugares sujetos a temperaturas extremadamente altas (más de 40°C), o extremadamente bajas (menos de 0°C).

### 3. NO DEJE la unidad:

- .... En lugares con más de 50°C.
- .... En lugares donde la humedad es extremadamente baja (menos del 35%), o extremadamente alta (más del 80%).
- .... Expuesta a la luz directa del sol.
- .... En un automóvil cerrado en verano.
- .... Cerca de un calentador.

### 4. Para proteger la unidad NO . . .

- .... Permita que se humedezca.
- .... Deje caer la unidad ni la golpee con objetos duros.
- .... La esponja a choques o vibración excesiva durante el transporte.
- .... Mantenga el objetivo apuntado a objetos extremadamente brillantes durante largos períodos.
- .... Apunte el ocular del visor hacia el sol.
- .... La transporte sosteniéndola por el visor. Asegúrese de sostener la unidad principal con ambas manos o por la empuñadura.
- .... La balancee excesivamente cuando utiliza la correa para el hombro.

### 5. Las cabezas sucias pueden causar los siguientes problemas:

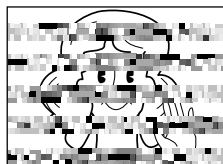

- No hay imagen ni sonido durante la reproducción (pantalla con fondo azul).
- Durante la reproducción aparecen bloques de interferencia.
- Durante la grabación aparece en el visor la indicación "X" de advertencia de cabeza obstruida.

En tales casos, utilice el cassette de limpieza opcional. Insértelo y reproduzca. Si el cassette es usado más de una vez consecutivamente, es posible que dañe las cabezas de video. Después de que la cámara de video reproduce durante 20 segundos, se para automáticamente. Si después de utilizar el cassette de limpieza todavía hay problemas, consulte a su agente JVC más cercano.

Las partes móviles mecánicas empleadas para mover las cabezas de video y la cinta se ensucian y desgastan con el tiempo. Por ello se recomienda que haga comprobaciones periódicas cada 1.000 horas de uso para conseguir siempre imágenes claras. Para las comprobaciones periódicas, consulte a su agente JVC más cercano.

### Acerca de la condensación de humedad . . .

- Usted habrá observado que al verter un líquido frío en un vaso se forman gotas de agua en la superficie externa del mismo. Este es el mismo fenómeno que ocurre en el tambor de cabezas de la cámara de video cuando se la traslada desde un lugar fresco a uno caliente, habiendo humedad excesiva o en un lugar sujeto directamente al aire frío proveniente de un acondicionador de aire.
- La humedad en el tambor de cabezas puede producir graves daños en la cinta de video y también puede ocasionar daños internos en la cámara de video.

### Fallos graves

Si ocurre un fallo, deje de usar la unidad inmediatamente y consulte a su agente local de JVC.

## Cámara de video

### Generalidades

---

Alimentación	: 6,0 V CC $\overline{\text{---}}$
Consumo de energía	
Foco de video encendido	: Aprox. 8,0 W
Foco de video apagado	: Aprox. 5,0 W
Format	: Formato DV (modo SD)
Formato de señal	: NTSC estándar
Formato de grabación de la señal de video	: Grabación de componentes digital
Cassette	: Cassete MINI DV
Velocidad de la cinta	: SP: 18,8 mm/seg. LP: 12,5 mm/seg.
Tiempo máximo de grabación	: SP: 60 min. LP: 90 min. (empleando un cassette M-DV60ME)
Fonocaptor	: CCD de 1/4"
Objetivo	: Objetivo zoom motorizado F1,6, f = 3,9 a 62,4 mm, 16:1
Diámetro del filtro	: $\varnothing$ 40,5 mm
Visor	: Electrónico con LCD en color de 0,55"
Temperatura de funcionamiento	: 0 a 40°C
Humedad de funcionamiento	: 35 a 80%
Temperatura de almacenamiento	: -20 a 50°C
Dimensiones	: 89 (An) x 119 (Al) x 198 (Pr) mm (con el visor electrónico completamente inclinado hacia abajo)
Peso	: Aprox. 640 g

### Conectores

---

S-Video	: Y: Salida analógica 1Vp-p, 75 $\Omega$ C: Salida analógica 0,29 Vp-p, 75 $\Omega$
JLIP	: Jack con minicabeza (compatible con enchufe RC-5325) de $\varnothing$ 3,5 mm, 4-polos
Video	: 1 Vp-p, 75 $\Omega$ desequilibrada, salida analógica (vía conector de salida de video)
Audio	: Salida analógica de -8 dBs, 1 k $\Omega$ (vía conector de salida de audio)
Entrada del micrófono externo	: -68 dB, alta impedancia desequilibrada con $\varnothing$ 3,5 mm (STEREO)

## Adaptador/cargador de CA AA-V15U

Alimentación	: 110 a 240 V de CA, 50/60 Hz
Consumo	: 23 W
Salida	
carga	: CC 8,5 V $\overline{\text{---}}$ , 1,3 A
cámara	: CC 6,3 V $\overline{\text{---}}$ , 1,8 A
Sistema de carga	: Corriente constante, detección de cresta, temporizador
Dimensiones	: 140 (An) x 42 (Al) x 68 (Pr) mm
Peso	: Aprox. 300 g

*Las especificaciones indicadas son para el modo SP a menos que se indique lo contrario. E & O.E. El diseño y las especificaciones están sujetos a cambio sin aviso.*

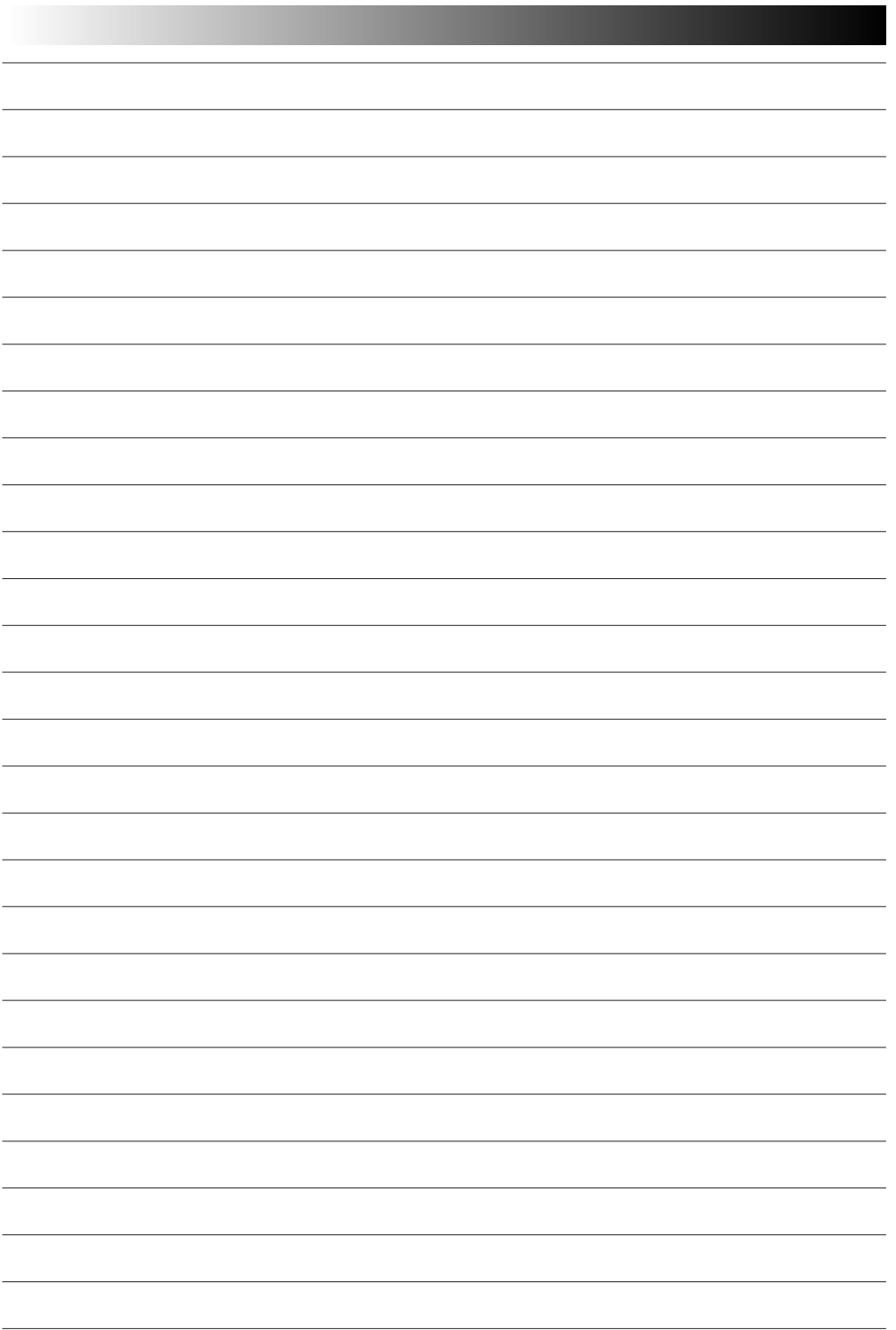



SP

GR-DVA1

**JVC**  
VICTOR COMPANY OF JAPAN, LIMITED